



SNAIGĒ
Fresh INN

RF53SM

RF56SM

RF57SM

RF58SM

LT **Šaldytuvas - šaldiklis**
Naudojimo instrukcija

LV **Ledusskapis - saldētava**
Lietošanas pamācība

EE **Külmik-sügavkülmik**
Instruktsioonid

A – šaldytuvo kamera
B – šaldiklio kamera

A – aukštuma kamera
B – saldėšanas kamera

A – refrigerator compartment
B – freezer compartment

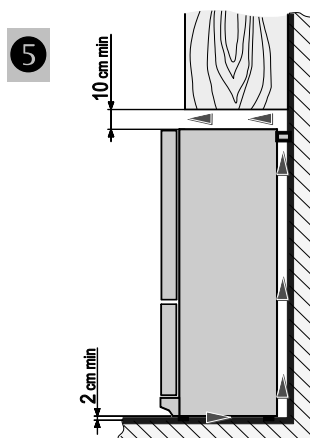
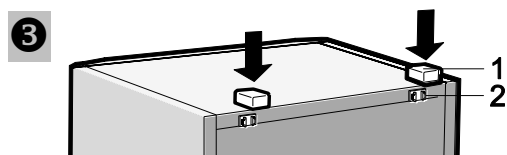
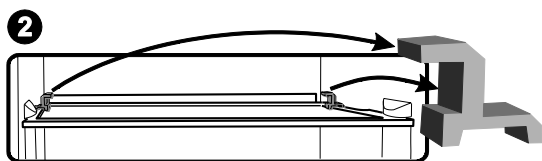
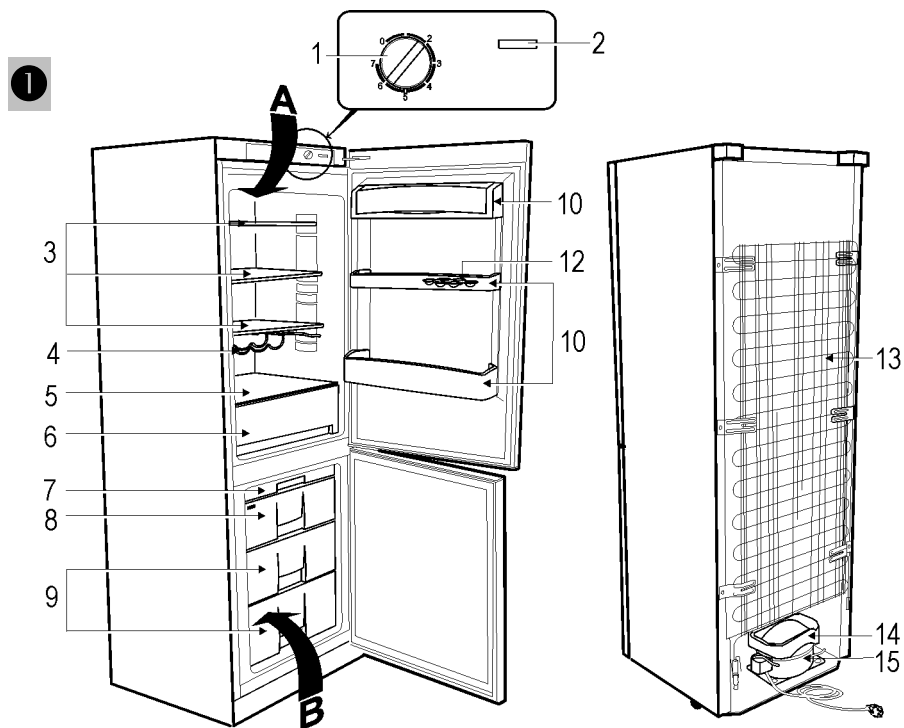

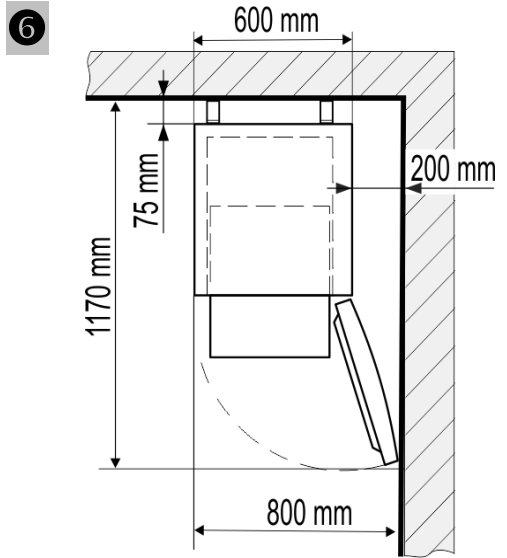
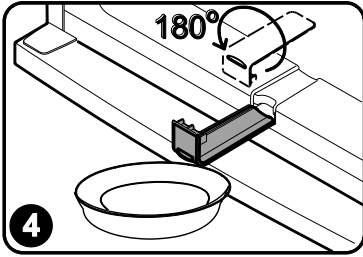

8

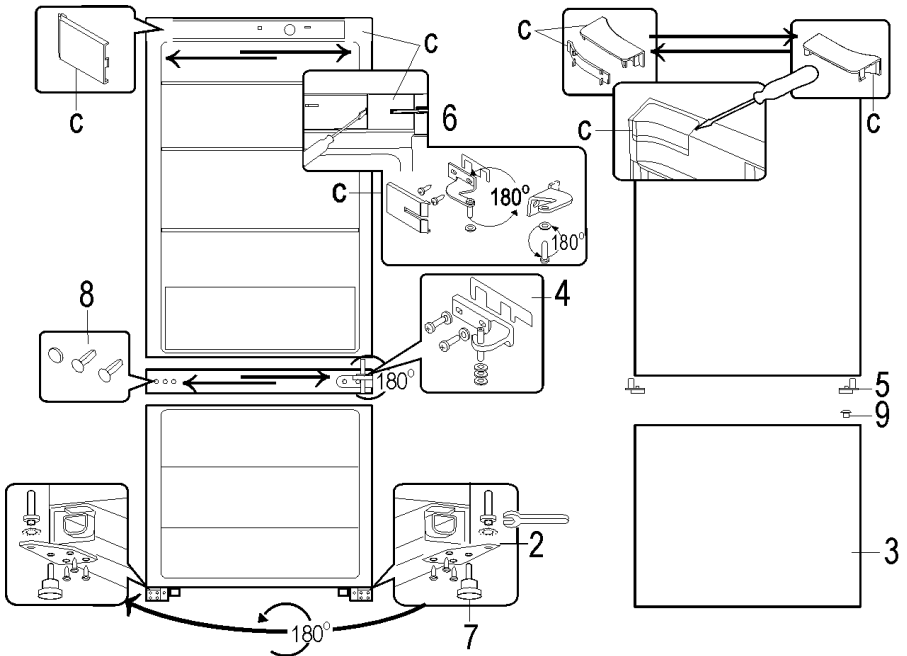

GERBIAMIEJI!

Atidžiai perskaitykite naudojimosi instrukciją! Nepaisant instrukcijoje išvardintų nurodymų, išlieka galimybė susižeisti, sugadinti šaldymo prietaisą ir prarasti teisę į nemokamą garantinį aptarnavimą.

Gamintojas ir prietaiso pardavėjas neatsako už sužalojimus ir žalą, patirtą dėl netinkamo prietaiso įrengimo ir naudojimo.

Saugokite naudojimosi instrukciją visą šaldymo prietaiso eksploatacijos laikotarpį. Parduodami prietaisą, perduokite naudojimosi instrukciją naujam prietaiso savininkui.

Bendrieji duomenys:

Šaldymo prietaisas – buitinis dviejų skyrių šaldytuvas-šaldiklis, skirtas naudojimui namų ūkyje / buityje. Šaldytuvo skyriuje trumpą laiką saugomi švieži maisto produktai. Šaldiklio skyrius skirtas užšaldyti ir ilgą laiką saugoti maisto produktus.

Šaldymo prietaisai yra pažymėti CE ženklu ir turi atitikties deklaraciją, kurią tikrina atsakingos rinkos priežiūros institucijos.

SAUGOS TAISYKLĖS**Bendrieji saugos reikalavimai:**

- [SPĖJIMAS: Neuždenkite prietaiso vėdinimo angų.
- [SPĖJIMAS: Prietaiso skyreliuose, skirtuose maistui laikyti, nenaudokite elektrinių prietaisų, jei tokio tipo prietaisų nerekomenduoja gamintojas.
- [SPĖJIMAS: Atitirpinimo procesui paspartinti nenaudokite jokių mechaninių įrankių ar kitų / cheminių priemonių, išskyrus rekomenduojamus gamintojo
- [SPĖJIMAS: Statydami prietaisą saugokite, kad nebūtų prispaustas ar pažeistas maitinimo laidas.
- [SPĖJIMAS: Už prietaiso nedėkite kelių nešiojamųjų lizdų blokų ar nešiojamųjų maitinimo šaltinių.



[SPĖJIMAS: gaisro / degių medžiagų pavojus. Nepažeiskite prietaiso šaldymo sistemos. Naudojamas šaltnešis R600a (gamtinės dujos, nekenkiančios aplinkai, bet yra degios) . Jei šaldymo sistema pažeista:

- nenaudokite atviros ugnies,
- venkite kibirkščiavimo – neišjunkite/ nejunkite šaldymo prietaiso, apšvietimo prietaisų ir kitų elektrinių įrenginių, kadangi kibirkštis gali sukelti gaisrą.
- nedelsiant išvėdinkite patalpą, kurioje stovi įrenginys (patalpa turėtų būti bent 4 m³ įrenginio su izobutanu / R600a atveju).



C-pentanas naudojamas kaip putodaris izoliacinėse putose; tai yra degios dujos.

- Šaldymo prietaisą naudokite tik maisto produktų šaldymui ir laikymui.
- Šis šaldymo prietaisas nėra skirtas sprogstamųjų medžiagų, pavyzdžiui, aerozolių su degiomis dujomis, laikymui.
- Draudžiama šalia šaldymo prietaiso laikyti benzina ar kitus degius skysčius.

Reikalavimai dėl vaikų ir pažeidžiamų žmonių saugos:

- Neleiskite vaikams žaisti su šaldymo prietaisu, jį įjungti ar išjungti iš elektros lizdo. Neleiskite vaikams žaisti su prietaiso pakuotės dalimis.
- Šaldymo prietaisas neskirtas naudotis vaikams iki 8 metų amžiaus ir jaunesniems, asmenims su susilpnėjusia atmintimi ar protiniais sugebėjimais, neturintiems patyrimo ar žinių, nebent, kaip naudotis prietaisu, juos supažindino asmuo, atsakingas už jų saugumą.
- Neleisti vaikams įlipti arba užlipti ant šaldymo prietaiso, kad jie neįstrigtų jame arba nesusižeistų nukritę nuo šaldymo prietaiso.
- Vaikams nuo 3 iki 8 metų leidžiama dėti produktus į šaldymo prietaisą ir juos išimti.

Reikalavimai dėl įjungimo į elektros tinklą:

- Šaldymo prietaisas turi būti jungiamas tik į įžemintą elektros tiekimo lizdą. Įžemintas elektros lizdas prietaiso įjungimui į elektros tinklą turi būti prieinamoje vietoje. Įrenginį būtina įžeminti pagal galiojančius teisės aktus. Gamintojas atsisako bet kokios atsakomybės už galimą žalą asmenims ar daiktams, padarytą nesilaikant šio teisės aktų reikalavimo.
- Privaloma pakeisti pažeistą elektros tiekimo laidą tvarkingu, to paties tipo, kokį naudoja šaldymo prietaiso gamintojas, elektros tiekimo laidu, kad būtų išvengta žalos sveikatai ir turtui.
- Pažeistą elektros tiekimo laidą gali keisti gamintojas arba jo techninės priežiūros meistras, arba atitinkamos kvalifikacijos asmuo, kad būtų išvengta pavojaus.
- Negalima naudoti adapterių, šakotuvų, dviejų gyslų ilgintuvų. Jeigu prireikia naudoti ilgintuvą, tinkamiausias yra apsauginis, vieno lizdo, atitinkantis VDE/ GS saugos reikalavimus. Ilgintuvo (apsauginio su saugos ženklu) lizdą laikyti saugiu atstumu nuo kriauklių, kad vanduo ir kitokie skysčiai jo neužlietų..
- Jūsų namuose esantis elektros energijos dažnis ir galingumas turi atitikti šaldytuvo gaminio etiketėje nurodytus parametrus.
- Statydami šaldymo prietaisą, neužspauskite elektros tiekimo laido, kad jo nepažeistumėte. Nepastatykite sunkių daiktų ant elektros tiekimo laido, kad jo neužspausstumėte ir nepažeistumėte. Tai gali sukelti trumpą jungimąsi ir gaisrą.

- Įsitinkite, kad šaldymo prietaiso elektros tiekimo laido kištukas neprispaustas galine prietaiso sienele ar kitaip nepažeistas. **PAŽEISTAS KIŠTUKAS GALI TAPTI GAISRO PRIEŽASTIMI!**

 **TIK SERVISO ATSTOVAS GALI PAŠALINTI VISUS TECHNINIUS AR KONSTRUKCINIUS PAŽEIDIMUS.**

- **DĖMESIO!** Draudžiama nuimti šviesos diodų (LED) šviestuvo gaubtuvą! Jeigu šaldymo prietaise įmontuotas šviesos diodų (LED) šviestuvai ir apšvietimas neveikia, prašome kreiptis į serviso atstovą dėl jo pakeitimo. **ŠVIESTUVAŲ PAKEISTI GALI TIK SERVISO ATSTOVAS!**

Reikalavimai saugiam naudojimui:

- Kiekvieną kartą, kai atliekami šaldytuvo priežiūros darbai, būtina ištraukti kištuką iš tinklo lizdo. Norėdami išjungti prietaisą, **netraukite už elektros tiekimo laido**. Visada traukite tvirtai paėmę už elektros kištuko.
- Išjungus šaldymo prietaisą (valant, perstumiant į kitą vietą ir t.t.), jį vėl įjungti galima praėjus ne mažiau kaip **15 min.**, kad nebūtų pažeistas kompresorius.
- Draudžiama naudoti techniškai pažeistą šaldymo prietaisą.
- Prietaiso negalima deginti.
- Nelipkite, nesėskite ant prietaiso, nesiremkite ir neleiskite to daryti vaikams.
- Nedėkite sunkių daiktų ant šaldymo prietaiso.
- Nedėkite ant gaminio elektrinių prietaisų - priešingu atveju gali užsidegti prietaiso plastmasinės detalės.
- Nedėkite ant šaldymo prietaiso indų su skysčiais, nestatykite gėlių vazose bei vazonėliuose.
- Neimkite drėgnomis rankomis maisto, indų ar produktų iš veikiančio šaldiklio, kad neprišaltumėte rankų.
- Prietaisui valyti nenaudokite garų ir nepurkškite vandeniu, nestatykite į drėgnas patalpas, kuriose ant jo galėtų lengvai patekti vandens.

 **Šaldymo prietaisą transportuokite vertikaliaje padėtyje.** Pervežant, perkeliant ar statant šaldytuvo negalima palenkti daugiau nei 30° nuo vertikalios padėties. Nesilaikant transportavimo sąlygų už prietaiso gedimus gamintojas neatsako.

 Gamintojas garantuoja patikimą šaldymo prietaiso darbą, esant santykiniai oro drėgmei ne didesnei nei 70 procentų ir aplinkos temperatūrai:
 NUO +16 IKI +32 LAIPSNIŲ CELSIJAUS - klimato klasė **N**,
 NUO +16 IKI +38 LAIPSNIŲ CELSIJAUS - klimato klasė **ST**,
 NUO +16 IKI +43 LAIPSNIŲ CELSIJAUS - klimato klasė **T**.

PASTATYMAS IR ĮJUNGIMAS Į ELEKTROS TINKLĄ

Pastatymas:

- Prietaisą įrenkite sausoje, gerai vėdinamoje vietoje, kurioje aplinkos temperatūra atitiktų klimato klasę, nurodytą prietaiso duomenų lentelėje.

 **SVARBU!** Šaldymo prietaiso neekspluatuokite nešildomoje patalpoje ar balkone. Prietaisą statykite toliau nuo šilumos šaltinių: viryklės, radiatoriaus, tiesioginių saulės spindulių. Šaldymo prietaisas negali liestis prie šildymo, dujų, vandentiekio vamzdinių, taip pat prie šalia esančių elektrinių prietaisų.

Mažiausi atstumai nuo šilumos šaltinių:

- nuo elektrinių, dujinių ir kitų viryklių – 30 mm,
- nuo mazutu ar anglimis kūrenamų krosnių – 300 mm,
- nuo įmontuojamų orkaitių – 50 mm

Jeigu neįmanoma laikytis nurodytų atstumų, būtina naudoti tinkamas izoliacines plokštes.

- Neuždenkite ventiliacinės angos gaminio viršuje – aplink šaldymo prietaisą turi būti gera oro cirkuliacija. Tarp prietaiso korpuso viršaus ir viršuje esančio baldo palikite ne mažesnę nei 10 cm atstumą (žr. psl. 2, 5 pav.). Pažeidus šį reikalavimą, šaldymo prietaisas sunaudoja daugiau elektros energijos, gali perkaisti šaldytuvo kompresorius.
- Šaldymo prietaisas turi stovėti ant lygaus paviršiaus. Jei reikia, prietaiso aukštį reguliuokite sukdamė kojeles. Sukant pagal laikrodžio rodyklę prietaiso priekis kyla į viršų, sukant prieš laikrodžio rodyklę – leidžiasi žemyn. Jei šaldymo prietaisas stovės vos pasviręs atgal – šaldymo prietaiso durys pačios užsidarys.
- Jei šaldymo prietaisą statote į kampan, palikite schemose nurodytą atstumą tarp sienos ir prietaiso korpuso, kad galėtumėte atidaryti šaldiklio skyriaus dureles tiek, jog ištrauktumėte sušaldytų produktų stalčių (žr. psl. 1, 4 pav.).

Paruošimas darbui:

- Šaldymo prietaisą paruošti darbui rekomenduojame su pagalbininku.
- Statant šaldymo prietaisą į numatytą vietą nepakreipkite jo daugiau nei 30° kampu.
- Nuimkite visas įpakavimo medžiagas ir lipnias juostas šaldymo prietaiso viduje ir išorėje. Išimkite visas raudonos spalvos detales nuo lentynų (2 pav., 1 psl.). PASTABA. Jums atidarius šaldiklio skyriaus duris, iškris raudonos spalvos detalė – ji skirta tik šaldytuvo transportavimui.
- Statant šaldymo prietaisą į numatytą vietą, jo priekinę dalį truputį paverskite atgal – riedantį ant ratukų lengvai pastatysite į norimą vietą. **Statant, perstumiant, pakeliant negalima griebti už durelių rankenų, traukti už šaldytuvo užpakalinėje dalyje esančio kondensatoriaus ir liesti kompresoriaus agregatą.**

 Negalima šaldymo prietaiso jungti į elektros tinklą pilnai nepašalinus visų pakuotės ir transportavimo detalių bei medžiagų.

- Išimkite iš maišelio dvi atramas **1** ir įstatykite į šaldymo prietaiso užpakalinės dalies viršuje esančias kreipiančiąsias **2** (žr. psl. 1, 3 pav.).

Prieš naudodami prietaisą pirmą kartą:

- Drungnu vandeniu ir nedideliu kiekiu neutralaus muilo ar sodos išplaukite prietaiso vidų bei visas vidines dalis – taip pašalinsite naujam prietaisui būdingą kvapą - ir gerai nusausinkite.

- Pastačius prietaisą ir paruošus veikimui, prieš jungiant į elektros tinklą palaukite apie 30 minučių



Jei buvo nesilaikoma gamintojo nurodytų transportavimo ir pastatymo sąlygų ir transportavimo metu prietaisas buvo pakreiptas daugiau nei 30 °, leiskite jam pastovėti vertikaliaje padėtyje bent 4 valandas, kol jis bus prijungtas prie tinklo. Priešingu atveju gali sugesti šaldytuvo kompresorius.

- Prieš sudedant maisto produktus, šaldymo prietaisas turi veikti 2 val.. Šis nurodymas taip pat galioja pradėdant šaldymo prietaisą naudoti po jo valymo ar kai jis stovėjo nenaudojamas.

PRIETAISO APRAŠYMAS, PAGRINDINĖS DALYS

Žiūrėkite 1 pav., 1 puslapyje.



ŽEMIAU IŠVARDINTI ŠALDYMO PRIETAISO PRIEDAI GALI SKIRTIS NUO ĮSIGYTO PRIETAISO PRIEDŲ TIEK JŲ SKAIČIUMI, TIEK DIZAINU. Šis aprašymas pritaikytas visai dviejų kamerų šaldytuvų-šaldiklių grupei.

1	Temperatūros reguliatorius / termoreguliatorius	8	Greito užšaldymo skyrius FAST FREEZE
2	Vidaus apšvietimo įjungimo / išjungimo mygtukas	9	Užšaldytų produktų skyrius/iai
3	Reguliuojamo aukščio lentynos	10	Durų vonelės
4	Lentyna buteliams	12	Kiaušinių dėklas
5	Stiklo lentyna	13	Kondensatorius
6	Stalčius vaisiams/daržovėms	14	Vonelė tirpimo vandens subėgimui
7	Skyrius šaldyti smulkiems produktams	15	

PASTABA. Šaldymo prietaiso techninius duomenis rasite gaminio etiketėje, priklijuotoje ant vidinės šaldymo prietaiso sienelės. Norėdami gauti daugiau informacijos apie prietaisą, nuskaitykite QR kodą pridėtoje energijos etiketėje ir (arba) apsilankykite oficialioje produktų duomenų bazės svetainėje: <https://eprel.ec.europa.eu>

TEMPERATŪROS REGULIAVIMAS

Temperatūra šaldytuvo skyriuje reguliuojama termoreguliatoriaus rankenėle **1** (1 pav.), pasukant jį į vieną ar kitą pusę. Temperatūros indikacija skaitmenimis nurodyta šalia termoreguliatoriaus rankenėlės. Skaičiai „0,1,2,3,1,5,6,7“ nereiškia konkrečios temperatūros.

Temperatūra reguliuojama septynių skaitmenų skalėje:

0 = išjungiamas kompresorius. **DĖMESIO! Elektros įtampa neišjungta.**

1 = aukščiausia temperatūra (mažiausias šaldymas)

7 = žemiausia temperatūra (didžiausias šaldymas)



Temperatūra šaldytuvo skyriuje gali kisti dėl aplinkos temperatūros, maisto produktų kiekio bei nuo dažnai atidarinėjamų šaldytuvo durų.



JEI PATALPA VĖSI, ŠALDYMO ĮRENGINYS ŠALDO MAŽIAU, TODĖL GALI PAKILTI TEMPERATŪRA ŠALDYTUVE. Termoreguliatoriaus ratuku nustatykite žemesnę temperatūrą.

PRODUKTŲ LAIKYMAS ŠALDYTUVO ir ŠALDIKLIO SKYRIUOSE

Temperatūros zonos šaldytuve:

Dėl natūralios oro apytakos šaldytuvo skyriuje yra skirtingų temperatūros zonų.

- 1) Viršutinė šaldytuvo skyriaus dalis ir durelės– šilčiausia zona: laikykite tropinius vaisius, skardines, gėrimus, kiaušinius, padažus, konservuotus produktus, sviestą, džemą.
- 2) Vidurinė šaldytuvo skyriaus dalis–šalta zona: laikykite sūrį, pieną, pieno produktus, delikatesus, jogurtą.
- 3) Apatinė šaldytuvo skyriaus dalis–šalčiausia zona: laikykite šaltus užkandžius, desertus, mėsą ir žuvį, sūrio pyragą, šviežius makaronus, grietinę, pesto / salsos padažą, namuose paruoštą maistą, tešlą, pudingą ir grietinėlės sūrį.
- 4) Vaisių ir daržovių stalčius šaldytuvo skyriaus apačioje: laikykite daržoves ir vaisius (išskyrus tropinius vaisius).

Kad išvengtumėte maisto taršos, laikykitės toliau pateikiamų nurodymų:

- Ilgam atidarius dureles gali žymiai pakilti temperatūra įrenginio skyriuose: duris atidarykite tik tokiam laikui, kurio reikia padėti/išimti maisto produktams.
- Reguliariai valykite paviršius, kurie gali liestis su maistu bei pasiekiamas išleidimo sistemas.
- Šviežią mėsą ir žuvį laikykite tinkamuose induose šaldytuve, kad jie nesiliestų su kitu maistu ar ant jo nelašėtų.
- Jei šaldymo įrenginys paliekamas tuščias ilgam laikui, išjunkite, atitirpinkite, išvalykite, išdžiovinkite ir palikite dureles atviras, kad įrenginio viduje neatsirastų pelėsio.

Maisto produktų užšaldymas ir saugojimas:

Termoregulatoriaus rankenėlę nustatykite ties skaitmeniu **7**. Po 24 val. užšaldymui paruoštus šviežius maisto produktus sudėkite viena ar dviem eilėmis į greito užšaldymo skyrių FAST FREEZE, kuris pažymėtas simboliu ❄️***. Po paros, užšaldytus maisto produktus iš greito užšaldymo skyriaus perdėkite į saugojimo skyriaus stalčių/ius (1 pav., 1 puslapyje). Užšaldžius produktus, termoregulatoriaus rankenėlę **atsukite į pradinę padėtį**.

- NEVIRŠYKITE GAMINIO ETIKETĖJE (priklijuotoje ant šaldytuvo skyriaus sienelės, ties vaisių ir daržovių vonelėmis) NURODOMO MAKSIMALIAUS UŽŠALDOMŲ MAISTO KIEKIO.
- Palikite ne mažesnę nei 3 cm tarpą tarp šaldomų maisto produktų ir viršutinių pertvarų.
- Nedėkite į šaldiklio skyrius nesupakuotų maisto produktų.
- **SVARBU! Nešaldykite skystų maisto produktų stikliniuose induose ar buteliuose. Nešaldykite putojančių gėrimų.**
- Šviežias sušaldomas maistas negali liestis su jau sušaldytais maisto produktais.
- Nešaldykite maisto produktų, kurių temperatūra aukštesnė už aplinkos temperatūrą.
- Griežtai laikykitės sušaldytų maisto produktų galiojimo laiko, nurodyto gamintojo ant produkto pakuotės.
- SUŠALDYTĄ ŽUVĮ, DEŠRĄ ŠALDIKLIO KAMEROJE REKOMENDUOJAME SAUGOTI NE ILGIAU NEI 6 MĖN., SŪRĮ, PAUKŠTIENĄ, KIAULIENĄ, AVIENĄ – NE ILGIAU NEI 8 MĖN., JAUTIENĄ, VAISIUS IR DARŽOVES – NE ILGIAU NEI 12 MĖN.

SVARBU! Jei dėl nenumatytų priežasčių atitirpsta maisto produktai, pavyzdžiui dingus elektros tiekimui ilgiau nei leidžiama pagal nurodytą temperatūros kilimo laiką techninių duomenų lentelėje, atitirpęs maistas turi būti greitai suvartojamas arba termiškai apdorojus (išverdamas ar iškepamas) ir vėl užšaldomas.

ATITIRPINIMAS, VALYMAS IR PRIEŽIŪRA

ŠALDYTUVO SKYRIUS ATITIRPSTA AUTOMATIŠKAI. Ant galinės šaldytuvo skyriaus sienelės susidarantys ledo lašeliai atitirpsta kompresoriaus veikimo paūžės metu ir atitirpęs vanduo nuteka tirpsmo vandens nutekėjimo kanalėliu į vonelę, esančią ant kompresoriaus (1 pav.), ir iš ten išgaruoja.

ŠALDIKLIO SKYRIŲ atitirpinkite ne rečiau nei du kartus per metus arba kai susidaro storesnis nei 5 mm šerkšno sluoksnis. Atlikite nurodytus veiksmus eilės tvarka:

- SVARBU! Išjunkite šaldymo prietaisą – ištraukite elektros tiekimo laidą kištuką iš elektros lizdo.

- Išimkite maisto produktus iš šaldiklio skyriaus. Ištraukite tirpsmo vandens latakėlių, apverskite jį 180° kampu ir užkabinke (žr. 6 pav., 3 puslapyje). Po tirpsmo vandens latakėlių padėkite indą.
- Šaldiklio skyriaus duris palikite praviras. Atitirpus šerkšnui, paviršius ir priedus sausai išvalykite.
- Nuimkite tirpsmo vandens latakėlių, vėl apverskite jį 180° kampu ir įstatykite jį į ankstesnę vietą. Uždarykite šaldytuvo duris. Įjunkite šaldymo prietaisą.

REGULIARIAI VALYKITE ŠALDYMO PRIETAISĄ.



Atminkite, kad prieš atitirpinant šaldiklio skyrių ir valant užpakalinę šaldytuvo korpuso dalį privaloma išjungti šaldymo prietaisą iš elektros energijos tiekimo tinklo - ištraukti laido kištuką iš elektros lizdo.

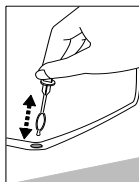

- Saugokite šaldytuvo vidaus paviršių ir plastmasines detales nuo riebalų, rūgščių, padažų. Netyčia išpylus – nedelsiant nuvalykite šiltu vandeniu su muilu ar indų plovimo skysčiu. Sausai iššluostykite.
 - Reguliariai valykite durelių guminius sandarinimo tarpiklius. Sausai nušluostykite.
 - ◀ Reguliariai valykite vandens nutekėjimo kanalėlio angą su tam skirtu valytuvu.
 - Ne rečiau kaip kartą per metus nuvalykite dulkes, susikaupusias ant užpakalinės šaldymo prietaiso korpuso dalies, kondensatoriaus ir kompresoriaus. Valymui galite naudoti minkštą šepetį, elektrostatines servetėles ar dulkių siurbį.
- **NEGALIMA** naudoti šaldymo prietaiso vidaus ir išorės, durų sandarinimo tarpiklio valymui valiklių, kurių sudėtyje yra abrazyvinių dalelių, rūgšties, alkoholio, benzino. **NEGALIMA** valymui naudoti šluosčių ar kempinių šiurkščiais, šveitimui skirtais, paviršiais. **NEGALIMA** naudoti purškiamų ledo tirpiklių.

DURELIŲ ATIDARYMO KRYPTIES KEITIMAS

Keisti šaldytuvo durelių atidarymo kryptį rekomenduojame su pagalbininku. Jums bus reikalingi: veržliarakčiai Nr. 8 ir Nr.10, kryžminis atsuktuvus.

Keičiant durelių atidarymo kryptį, **DRAUDŽIAMA** šaldytuvą guldyti horizontaliai.

Atlikite nurodytus veiksmus eilės tvarka (žr. 8 pav., 3 psl.):

1. **DĖMESIO! Ištraukite elektros tiekimo laido kištuką iš elektros lizdo.**
2. Nuimkite dangtelius **c** nuo korpuso ir durų vidinės pusės bei viršutinį kronšteiną **6** kartu su veržle ir poveržlėmis bei tarpine po kronšteinu.
3. Nuimkite šaldytuvo skyriaus duris **1**. Nuo jų apačios nuimkite ribotuvą **5**. Priešingoje durų pusėje prisukite ribotuvą (rasite pakete), skirtą durų atidarymui į kairę.
4. Nuimkite vidurinį kronšteiną **4** kartu su poveržlėmis ant ašelės ir plastike tarpine.
5. Nuimkite šaldiklio skyriaus duris **3**. Išsukite kojeles **7** iš prietaiso korpuso.
6. Atsukite apatinį kronšteiną **2** kartu su poveržlėmis ant ašelės. Išsukite ašelę prieš laikrodžio rodyklę. Apverskite kronšteiną **2** 180° kampu įsukite ašelę į kronšteiną iš kitos pusės ir uždėkite poveržles ant ašelės.
7. Pritvirtinkite kronšteiną **2** priešingoje korpuso pusėje. Įsukite kojeles **7** į korpusą.
8. Išimkite akles **8** iš šaldytuvo ir šaldiklio skyrius skiriančios pertvaros ir įstatykite į kiaurymes priešingoje pusėje.
9. Iš šaldiklio skyriaus durų išimkite aklą **9** ir įspauskite priešingoje pusėje. Šaldiklio skyriaus duris **3** užmaukite ant kronšteino **2** ašelės priešingoje šaldytuvo pusėje.
10. Kronšteiną **4** kartu su plastike tarpine, apsukite 180° kampu ir sukeiskite vietomis poveržles, esančias ant ašelės kronšteino viršuje ir apačioje. Įstatę kronšteino ašelę į šaldiklio duris prisukite jį priešingoje šaldytuvo pusėje. Šaldytuvo skyriaus duris užmaukite ant kronšteino **4** ašelės.
11. Kronšteiną **6** kartu su poveržlėmis ant ašelės ir plastike tarpine, apsukite 180° kampu. Ašelę kartu su poveržlėmis išsukite ir įsukite priešingoje kronšteino pusėje. Kronšteiną **6** įstatę į šaldytuvo skyriaus duris prisukite priešingoje šaldytuvo pusėje apatinėse kiaurymėse. Dangteliais **c** uždenkite kronšteiną ir likusią tuščią ertmę.

PASTABA. Prieš jungiant į elektros tinklą palaukite apie **30 minučių**. Jei keisdami durų atidarymo kryptį prietaisą pakreipėte didesniu nei 30° kampu, prieš prijungdami prie elektros tinklo leiskite jam pastovėti vertikaliai 4 valandas.

PROBLEMAS IR JŲ SPRENDIMAI. Ką daryti, jei...

- **Įjungtas į elektros lizdą šaldymo prietaisas neveikia.** Patikrinkite, ar tvarkinga jūsų būsto elektros instaliacija. Patikrinkite, ar elektros maitinimo laido kištukas teisingai įjungtas į elektros lizdą.
- **Padidėjo triukšmo lygis.** Patikrinkite ar šaldymo prietaisas stovi stabiliai, lygioje vietoje. Kad jį išlygintumėte, reguliuokite priekines kojeles. Patikrinkite, ar prietaisas nesiliečia prie baldų, ar korpuso užpakalinėje dalyje esančios šaldymo sistemos dalys nesiliečia prie sienos. Patraukite šaldymo prietaisą nuo baldų ar sienos. Patikrinkite, ar padidėjusio triukšmo priežastis nėra buteliai, skardinės, indai šaldytuve, kurie liečiasi vienas su kitu.
- **Šaldytuvo skyriaus apačioje atsirado vandens.** Patikrinkite, ar neužsikimšusi tirpsmo vandens kanalėlio anga. Išvalykite vandens nutekėjimo kanalėlio angą su tam skirtu valytuvu.
- **Ant grūdinto stiklo lentynų atsirado vandens.** Patikrinkite, ar šaldytuvo kameroje laikomi maisto produktai ar indai nesiliečia prie galinės kameros sienelės. Atitraukite maisto produktus ir indus nuo sienelių.
- **Laša iš po stiklo lentynos.** Jeigu ant vienos lentynos sudėjote daug indų su skysčiais, gali kondensuotis drėgmė, kuri gali nulašėti ant žemiau esančios lentynos. Dalį indų su skysčiais perkelkite ant kitų lentynų.
- **Atsirado vandens po šaldymo prietaisu.** Patikrinkite ar vonelė tirpsmo vandeniui subėgti nenuslydo nuo kompresoriaus. Pastatykite vonelę ant kompresoriaus.
- **Atidarant šaldytuvo duris, išsitraukia guminis sandarinimo tarpiklis.** Tarpiklis gali būti išteptas lipniais maisto produktais (riebalais, sirupu). Nuvalykite šiltu vandeniu ir muilu ar indų plovikliu sandarinimo tarpiklį ir griovelį jam įstatyti, sausiai nušluostykite. Įstatykite guminį sandarinimo tarpiklį į vietą.
- **Aukšta temperatūra šaldymo prietaise, kompresorius ilgai arba be pertraukos dirba.** Atkreipkite dėmesį ar sandariai užsidaro šaldytuvo durys, ar išimant bei įdedant produktus nebuvo laikomų praviros durys ilgiau nei reikia šiems veiksams atlikti, ar nebuvo įdėta daug ir šiltų maisto produktų.
- **Pradėjo rasoti šaldymo prietaiso paviršius.** Aplinkos santykinė oro drėgme yra didesnė nei 70 %. Vėdinkite patalpą, kurioje pastatytas prietaisas, jei įmanoma, pašalinkite drėgmės priežastis.



Pastabos dėl šaldymo prietaiso veikimo garso. Šaldymo prietaisui dirbant, vykstant šaldymo procesui, sklaidžiami įvairūs veikimo garsai yra normalus reiškinys, tai nėra gedimas.

- Čiurlenimo, burbuliavimo, ošimo garsus sukelia šaltnešis, cirkuliuodamas šaldymo sistemoje. Gaudimo ar spragtelėjimo stipresnį garsą trumpą laiką išjungdamas sklaidžia šaldymo prietaiso kompresorius.



APLINKOSAUGINĖ INFORMACIJA

Šis ženklas nurodo, kad šaldymo prietaiso, jam tapus nereikalingu, negalima šalinti kartu su mišriomis komunalinėmis atliekomis. Nebenaudojamą šaldymo prietaisą ar jo dalis reikia šalinti atskirai, t.y. į specialiai šiuo ženklu pažymėtus konteinerius, stambiagabaritinių atliekų aikštes. Išsamią informaciją, kur saugiai pristatyti seną šaldymo prietaisą, suteiks vietinės valdžios institucijos, parduotuvė, kurioje pirkote šaldymo prietaisą, ar gamintojo atstovai. Nusprendę utilizuoti šaldymo prietaisą, padarykite jį netinkamą naudoti, kad užkirstumėte kelią galimoms nelaimėms. Ištraukite elektros energijos tiekimo laido kištuką iš elektros lizdo, tada supjaustykite laidą. Nuplėškite šaldymo prietaiso durelių guminį sandarinimo tarpiklį. Sugadinkite durų spynelę jei ji yra.

Neardykite šaldymo prietaiso patys. Perduokite jį atliekų tvarkymo įmonėms.

GARANTINIS APTARNAVIMAS

SUTRIKUS JŪSŲ ŠALDYMO PRIETAISO VEIKIMUI, ĮSITIKINKITE AR NEGALITE PATYS PAŠALINTI PRIETAISO NEKOKYBIŠKO DARBO PRIEŽASTIES. Jei patys negalite išspręsti iškilusių problemos, kreipkitės į artimiausią šaldymo prietaisų serviso atstovą telefonu ar raštu. Kreipdamiesi būtinai nurodykite šaldymo prietaiso modelį bei numerį. Šiuos duomenis rasite gaminio etiketėje, priklijuotoje ant šaldytuvo skyriaus sienelės, ties vaisių ir daržovių vonelėmis.

Techniniais klausimais galima konsultuotis tel. (8 315) 56 277 arba el. paštu kvs@снаige.lt

Remonto klausimais kreipkitės į SNAIGĖS SERVISĄ tel. 8 700 55080

Darbo laiku*: pirmadieniais, antradieniais, trečiadieniais, ketvirtadieniais nuo 8:00 iki 16.30 val., penktadieniais nuo 8:00 iki 14.00 val. arba el. paštu servisas@snaige.lt

*Valstybinių Švenčių dienomis nedirba.

PIRKĖJŲ DĖMESIUI!

Pirkdami šaldymo prietaisą patikrinkite gaminio veikimą, įsitinkinkite, kad prietaisas visiškai sukomplektuotas.

ATIDŽIAI PERSKAITYKITE NAUDOJIMOSI INSTRUKCIJĄ. Nepaisant instrukcijoje išvardintų nurodymų bei reikalavimų, išlieka galimybė sugadinti šaldymo prietaisą ir PRARASTI TEISĘ Į NEMOKAMĄ GARANTINĮ APTARNAVIMĄ.

Garantinės priežiūros metu nemokamai keičiamos sugedusios (bet ne sulaužytos) šaldymo prietaiso detalės bei mazgai.

Garantijos laikotarpis:

- Buitiniams šaldymo prietaisams „Snaigė“ suteikiama 24 mėnesių garantija nuo pirkimo datos.
- Buitiniams šaldymo prietaisams, naudojamiems komerciniams (parduotuvėse, viešbučiuose, baruose ir kitur ne namų ūkyje) tikslams, suteikiama 6 mėnesių garantija.

Būtinos garantinio remonto sąlygos:

- Būtina turėti originalų garantijos lapą ir kasos aparato kvitą arba kitą prekės pirkimą-pardavimą iš pardavėjo patvirtinantį dokumentą su nurodyta šaldymo prietaiso pardavimo data, parduotuvės spaudu. Šaldytuvo modelis ir serijos numeris, esantys ant garantinio lapo turi atitikti modelį ir serijos numerį, esantį ant gaminio etiketės-lipduko, esančio šaldytuvo viduje. Negali būti jokių taisymų.

DĖMESIO! Jei ant kasos aparato kvito arba kito prekės pirkimą-pardavimą iš pardavėjo patvirtinančio dokumento nėra pardavimo datos/ji neaiški, garantijos laikotarpio pradžia skaičiuojama nuo šaldymo prietaiso pagaminimo datos

DĖMESIO! Šaldymo prietaisas privalo būti įjungtas į įžemintą, elektros tinklą, pastatytas ir eksploatuotas griežtai laikantis gamintojo nurodymų, aprašytų prietaiso Naudojimo instrukcijoje.

Garantinė priežiūra nutraukiama:

- Dėl įsigyto šaldymo prietaiso mechaninių korpuso ar kitokių pažeidimų, atsiradusių dėl pirkėjo kaltės transportuojant šaldymo prietaisą. Ginčytinu atveju privaloma pateikti šaldymo prietaiso įpakavimą.
- Dėl gedimų, detalių sulaužymo, kvapų, atsiradusių dėl neteisingo gaminio naudojimo, pastatymo, įjungimo į elektros tinklą ar transportavimą nesilaikant gamintojo nurodymų, aprašytų prietaiso Naudojimo instrukcijoje.
- Jei šaldymo prietaisas eksploatuotas antisanitarinėmis sąlygomis, prietaiso gedimų priežastis vabzdžiai, graužikai ir kiti pašaliniai veiksniai.
- Jei šaldymo prietaisą garantiniu laikotarpiu remontavo ne SNAIGĖS SERVISAS ar jo oficialūs atstovai Lietuvoje.

Kitos išlygos:

- Garantija nesuteikiama prietaiso vidaus apšvietimo lemputei ir vidaus plastmasinėms (komplektuojančioms) detalėms.
- Jei prietaiso garantijos laikotarpiu pirkėjas atsisako šaldymo prietaiso ar reikalauja jį pakeisti nauju **kai prietaiso defektą galima pašalinti**, pirkėjas privalo atlyginti bendrovei su šaldymo prietaiso grąžinimu ar keitimu patiriamus nuostolius.
- Pakeistojo šaldymo prietaiso garantijos laikas skaičiuojamas nuo keičiamo prietaiso pardavimo datos, kuri įrašoma garantiniam lape, pažymint, jog prietaisas pakeistas.
- Už „Snaigės Serviso“ ar jo oficialių atstovų iškvietimą, kai neturima originalaus garantinio lapo ar kai pasibaigęs šaldymo prietaiso garantijos laikas, prietaisą garantijos laikotarpiu remontavo ne anksčiau minėtos serviso tarnybos, nesilaikoma prietaiso naudojimo instrukcijos nurodymų, **serviso meistrų transporto ir darbo laiko nuostolius apmoka pirkėjas pagal SNAIGĖS SERVISO ar jo oficialių atstovų įkainius.**

RŪPĪGI IZLASIET LIETOŠANAS PAMĀCĪBU! Neievērojot norādījumus, pastāv risks gūt ievainojumus, radīt iekārtas bojājumus un zaudēt tiesības uz garantijas apkopi. Ražotājs un iekārtas pārdevējs neatbild par bojājumiem un zaudējumiem, kas ir radušies neatbilstošas uzstādīšanas un lietošanas dēļ. Saglabājiet lietošanas instrukciju visu saldēšanas iekārtas ekspluatācijas laiku. Pārdodot iekārtu, nododiet lietošanas instrukciju tās jaunajam īpašniekam.

Vispārīga informācija:

Saldēšanas iekārta ledusskapis/saldētava ir paredzēta lietošanai mājāsaimniecībā. Ledusskapja nodalījums ir paredzēts īslaicīgai svaigu pārtikas produktu uzglabāšanai. Saldētavas nodalījums ir paredzēts pārtikas produktu sasaldēšanai un ilgstošai uzglabāšanai.

Saldēšanas iekārtai ir CE marķējums, un tai ir atbilstības deklarācija.

DROŠĪBAS NORĀDĪJUMI

Vispārīgās drošības prasības:

- **BRĪDINĀJUMS:** Sekojiet, lai ventilācijas atveres ierīces ārpusē un iekšpusē nebūtu noslēgtas.
- **BRĪDINĀJUMS:** Atsaldēšanas procesa paātrināšanai neizmantojiet nekādus mehāniskus palīg līdzekļus.
- **BRĪDINĀJUMS:** Nelietojiet elektroierīces iekārtas nodalījumos, kas paredzēti pārtikas glabāšanai.
- **BRĪDINĀJUMS:** Novietojot ledusskapi, sekojiet, lai netiktu saspīests vai bojāts tā barošanas kabelis.
- **BRĪDINĀJUMS:** Nenovietojiet ledusskap ja aizmugurē pagarinātāju ar sadalītāju vaipārvietojamu barošanas avotu.



BRĪDINĀJUMS: Nesabojājiet iekārtas saldēšanas sistēmu! Tajā ir dzesējoša gāze R600a. Ja saldēšanas sistēma ir bojāta, rīkojieties šādi.

- Neizmantojiet atklātu liesmu! Neradiet dzirksteles — neieslēdziet nekādas elektroierīces un apgaismes iekārtas!
- Tūlīt izvēdiniet telpu.



C-pentānu izmanto kā pūšanas vieluizolācijas putās, un tā ir uzliesmojoša gāze.

- Šī iekārta izmantojama tikai pārtikas produktu saldēšanai un glabāšanai.
- Ierīce nav paredzēta sprādzienbīstamu vielu, piemēram, aerosola baloniņu ar uzliesmojošu propelentu, uzglabāšanai.
- Ierīces tuvumā aizliegts glabāt benzīnu un citus uzliesmojošus šķidrumus.

Prasības attiecībā uz bērnu un neaizsargātu cilvēku drošību:

- Neļaujiet bērniem rotaļāties ar iekārtu, kā arī pieslēgt to elektrotīklam vai atslēgt no tā. Neļaujiet bērniem rotaļāties ar iekārtas iepakojuma materiālu.
- Šo ierīci drīkst lietot bērni vecumā no 8 gadiem, kā arī personas ar ierobežotām fiziskajām, sensorajām vai garīgajām spējām vai ar pieredzes un zināšanu trūkumu, ja viņi tiek uzraudzīti vai viņiem ir sniegtas instrukcijas par ierīces drošu lietošanu un viņi saprot iespējamos riskus.
- Tīrīšanu un apkopi bērni nedrīkst veikt bez uzraudzības.
- Bērniem no 3 līdz 8 gadiem ir atļauts ievietot un izņemt produktus no saldēšanas ierīcēm.

Prasības pieslēgšanai elektrotīkla:

- Iekārta jāpieslēdz sazemētai elektropadeves kontaktligzdai, lezemētai kontaktligzdai, ar kuru iekārtu pieslēdz elektrotīklam, jāatrodas pieejamā vietā.
- Ja iekārta ir izgatavota ar īpašu elektropadeves vadu, to var nomainīt tikai ar tādu pašu īpašo elektropadeves vadu, ko piegādā ražotājs.
- Lai izvairītos no bīstamām situācijām, bojātos barošanas kabeļus jānomaina vienīgi ražotājam vai ražotāja tehnikim, vai arī personai ar atbilstošu kvalifikāciju.
- NEIZMANTOJIET pagarinājumus vai citas savienotājierīces (adapterus), savienotājus.
- Elektropadeves frekvencei un jaudai jūsu mājās jāatbilst iekārtas vispārīgajiem datu raksturlielumiem. Šie dati atrodami uz ražojuma etiķetes.
- Novietojot iekārtu, raugieties, lai nepiespiestu elektrības vadu un to nesabojātu. Nenovietojiet smagus priekšmetus, piemēram, dzesēšanas iekārtas, mēbeles vai citas māsaimniecības ierīces, šīs iekārtas tuvumā tā, ka tās varētu saspiest un sabojāt elektrības vadu. Tas var izraisīt īsslēgumu un aizdegšanos.
- Raugieties, lai ar iekārtas aizmugures sienu nepiespiestu elektrības vada kontaktdakšu un lai to citādi nesabojātu. Bojāta kontaktdakša var izraisīt ugunsgrēku!



Ja iekārta nedarbojas pareizi un nav iespējams to salabot, izmantojot sniegtos ieteikumus, atvienojiet to no elektropadeves, atveriet durvis un izsauciet servisa speciālistu. Tikai servisa pārstāvis var novērst visas tehniskās vai konstrukcijas kļūmes!

- UZMANĪBU! Aizliegts noņemt gaismas diožu (LED) apgaismojuma ierīces vāku. Lūdzu griezties pēc palīdzības pie oficiālā servisa pārstāvja. Apgaismojuma ierīces maiņu drīkst veikt tikai servisa pārstāvis!

Prasības drošai lietošanai:

- Izslēdzot iekārtu, nevelciet elektropadeves vadu Vienmēr velciet kontaktdakšu, to cieši satverot.
- Izslēdzot saldēšanas iekārtu (mazgājot, pārbīdot uz citu vietu un tml.), to drīkst ieslēgt NE AGRĀK KĀ PĒC 15 MIN., lai nesabojātu kompresoru.
- Aizliegts izmantot tehniski bojātu iekārtu. Šo iekārtu nevar likvidēt sadedzinot.
- Nenovietojiet smagus priekšmetus uz saldēšanas iekārtas.
- Nenovietojiet ieslēgtas elektriskās ierīces uz šīs iekārtas, jo tas var izraisīt plastmasas daļu aizdegšanos.
- Nenovietojiet uz iekārtas šķīvjus ar šķidrumu un neturiet uz tās puķes vāzēs vai citus traukus ar šķidrumu.
- Nekāpiet uz iekārtas un nesēdīet uz tās, neatbalstīties pret iekārtas durvīm un nešūpojiēties tajās, neļaujiet arī bērniem to darīt.
- Neizņemiet pārtiku, traukus vai saldētavas grozus no darbojošās saldētavas, lai nepiesaltu rokas.
- Ierīces tīrīšanai neizmantojiet tvaiku un neizsmidziniet ūdeni, novietojiet to mitrās telpās, kur ūdens var viegli nokļūt uz tās.

 **Šī iekārta jātransportē tikai vertikālā stāvoklī.** Ražotājs neatbild par jebkādiem iekārtas bojājumiem, kas radušies pārvadāšanas norādījumu neievērošanas dēļ.

 Ražotājs garantē uzticamu iekārtas darbību relatīvajā gaisa mitrumā, kas nepārsniedz 70% un apkārtējā temperatūrā: NO +16 °C LĪDZ +32 °C (klimata kategorija ir **N**);
NO +16 °C LĪDZ +38 °C (klimata kategorija ir **ST**);
NO +16 °C LĪDZ +43 °C (klimata kategorija ir **T**).

NOVIETOŠANA UN IEKĀRTAS SAGATAVOŠANA DARBAM

Novietošana:

- Šī ierīce jāuzstāda sausā, labi vēdināmā telpā, kuras temperatūra atbilst ierīces tehnisko datu plāksnītē norādītajai klimatiskajai klasei.

 **BRĪDINĀJUMS!** Iekārtu nedrīkst darbināt neapkurinātās telpās vai uz lieveņa. Novietojiet iekārtu tuvu karstuma avotiem, piemēram, virtuves pavardam vai cepeškrāsnij, radiatoram vai arī tiešā saules gaisā. Iekārta nedrīkst saskarties ne ar kādiem apkures, gāzes vai ūdens piegādes cauruļvadiem vai arī citām elektroiekārtām.

Minimālie attālumi no siltuma avotiem:

- 30 mm attālumā no elektriskām, gāzes un citām krāsnīm,
- 300 mm attālumā no mazuta vai ar oglēm kurināmām krāsnīm,
- 50 mm attālumā no iebūvētām krāsnīm

Ja nav iespējams ievērot noteiktos attālumus, jāizmanto piemērotas izolācijas plāksnes.

- Neaizsedziet ventilācijas atveres iekārtas augšpusē — ap iekārtu jābūt labai gaisa aprītei. Jābūt vismaz 10 cm spraugai starp iekārtas korpusa augšpusi un jebkuru mēbeli, kas var būt virs tās (skat. 5. Attēlu, 2. lpp). Ja šo prasību neievēro, palielinās iekārtas enerģijas patēriņš, un tās kompresors var pārkarst.
- Iekārta jāstāv uz horizontālas virsmas. Vajadzības gadījumā noregulējiet iekārtas augstumu, pielāgojot līmeņošanas kājas: griežot tās pulksteņrādītāju kustības virzienā — iekārtas priekšpuse pacelas, griežot pretēji pulksteņrādītāju kustības virzienā — priekšpuse nolaižas. Ja iekārta ir nedaudz sagāzta atpakaļ, durvis pašas aizveras.

- Ja iekārtu novieto stūrī, starp tās korpusu un sienu jāatstāj sprauga, lai saldēšanas kameras durvis varētu atvērt pietiekami plati un varētu izvilkt saldēto produktu atvilktņi. (skat. 4. Attēlu, 1. lpp).

Iekārtas sagatavošana darbam:

Sagatavot iekārtu darbam ieteicams kopā ar palīgu.

- Pārvadājot, nēsājot vai būvējot ledusskapi, nenolieciet to vairāk par 30 °
- Noņemiet visus iepakojšanas materiālus un limlentes no saldēšanas iekārtas iekšpuses un ārpusē. Noņemiet visas sarkanās daļas no plauktiem un balstu no apakšējā pārsega (skat. 2. Attēlu). **Saldēšanas iekārtu nedrīkst pieslēgt pie elektrotīkla, kamēr nav noņemtas visas iepakojuma un transportēšanas detaļas un materiāli.** PIEZĪME. Atverot saldēšanas kameras durvis, redzēsiet sarkanu iepakojuma sastāvdaļu – TĀ IR NEPIECIEŠAMA TIKAI TRANSPORTĒŠANAI
- Novietojot iekārtu izvēlētajā vietā; to būs vieglāk pārvietot, ja mazliet pacelsiet priekšpusi un sagāzīsiet to atpakaļ, tā, lai tā ripotu ar skrītuļiem.
- Izņemiet divus balstus 1 no maisiņa un ievietojiet tos vadotnēs 2 iekārtas aizmugures augšdaļā (skat. 3. Attēlu, 1. lpp).

Pirms pirmās lietošanas reizes:

- Ar remdenu ūdeni un nelielu neitrālu ziepju vai sodas daudzumu izmazgājiet iekārtas iekšpusi un visas iekšējās daļas, tādējādi novēršot jaunai iekārtai raksturīgo smaržu, un rūpīgi nosusiniet.
- Pēc uzstādīšanas un sagatavošanas darbam pagaidiet apmēram **30 minūtes**, pirms pievienojat to elektrotīklam.



Ja nav ievēroti ražotāja norādītie transportēšanas un uzstādīšanas nosacījumi un transportēšanas laikā ierīce ir sasvērusies vairāk nekā par 30 °, pirms pievienojat to elektrotīklam, **ļaujiet tai nostāvēties vismaz 4 stundas**. Ja to neievēro, var sabojāt iekārtas kompresoru.

- Pirms pārtikas produktu ievietošanas saldētavai jādarbojas 2 stundas. Ja apkārtējās vides temperatūra ir augsta, piemēram, vasarā, saldētavai jādarbojas vismaz trim stundām un tikai tad var ievietot pārtikas produktus. Šī norāde arī attiecas uz saldētavu, sākot to lietot pēc tās atkausēšanas vai ja tā kādu laiku nav tikusi izmantota.

IEKĀRTAS APRAKSTS, GALVENĀS DAĻAS



Turpmāk uzskaitītie iekārtas piederumi pēc skaita un izskata var atšķirties no tās iekārtas piederumiem, kuru jūs esat iegādājies. Šis apraksts ir pielāgots visai divu nodalījumu ledusskapja un saldētavas apvienojuma grupai.

Skat. 1. Attēlu, 1. lpp

1	Termostata regulators	8	Ārās sasaldēšanas nodalījums
2	Ieslēgt/izslēgt iekšējo apgaismojumu	9	Saldēto produktu nodalījums(i)
3	Regulējama augstuma plaukti	10	Durvju paplātes
4	Plaukts pudelēm	12	Olu paplāte
5	Stikla plaukts	13	Kondensators
6	Augļu un dārzeņu kaste	14	Kūstošā ūdens pilienu paplāte
7	Mīklas izstrādājumu kaste	15	Kompresors

PIEZĪME. Ierīces tehniskie dati ir norādīti uz etiķetes, kas piestiprināta pie ierīces iekšējās sienas. Lai iegūtu vairāk informācijas par ierīci, skenējiet QR kodu pievienotajā enerģijas marķējumā un / vai apmeklējiet produktu datubāzes oficiālo vietni: <https://eprel.ec.europa.eu>

TEMPERATŪRAS REGULĒŠANA

Aukstuma kameras temperatūra tiek regulēta ar termostata regulatoru **1** (1. attēls), pagriežot to uz vienu vai otru pusi. Blakus termostata regulatoram ar cipariem tiek norādīta temperatūra.

Temperatūru iespējams regulēt septiņu ciparu skalā. Skaitļi "0,1,2,3,4,5,6,7" neattiecas uz noteiktu temperatūru.

0 = kompresors ir izslēgts **UZMANĪBU! Elektriskā strāva nav atslēgta.**

1 = augstākā temperatūra (vājākā dzesēšana)

7 = zemākā temperatūra (stiprākā dzesēšana)



Temperatūra aukstuma kamerā var mainīties atkarībā no apkārtējās telpas temperatūras, ledusskapī esošo produktu daudzuma un temperatūras, kā arī no tā, cik bieži tiek atvērtas un aizvērtas iekārtas durvis.



JA TELPA IR AUKSTA, IEKĀRTA DZESĒ MAZĀK. Tāpēc temperatūra iekārtā var paaugstināties. Ar grozāmo termostata pogu iestatiet zemāku temperatūru.

PRODUKTU UZGLABĀŠANA

Ledusskapja nodalījums:

Zemāk ir norādīti piemērotākie ierīces nodalījumi, kuros jāuzglabā konkrētu veidu pārtikas produkti, ņemot vērā dažādo ierīces nodalījumu atšķirīgo temperatūru:

- 1) Ledusskapja nodalījuma augšdaļa un & durvis — temperatūras zona: Paredzēta tropisko augļu, konservu, dzērienu, olu, mērču, marinētu dārzeņu, sviesta, ievārījuma uzglabāšanai.
- 2) Ledusskapja nodalījuma vidusdaļa — atdzesēšanas zona: Paredzēta siera, piena, pienprodukta, delikatesu, jogurta uzglabāšanai.
- 3) Ledusskapja nodalījuma apakšdaļa — zemākā temperatūras zona: Paredzēta auksto uzkožamo, saldo ēdienu, gaļas un zivju, siera kūkas, svaigumakaronu ēdienu, skāba krējuma, pesto/salsasmērces, mājās gatavotu ēdienu, smalkmaizīšukrēma, pudīņu un krēmsiera uzglabāšanai.
- 4) Augļu & un dārzeņu atvilktnē ledusskapja nodalījuma apakšā: Paredzēta dārzeņu un augļu uzglabāšanai (izņemot tropiskos augļus).

Lai izvairītos no piesārņojuma, lūdzu, ievērojiet turpmāk norādīto:

- Durvju ilgstoša atstāšana vaļā var būtiskipaaugstināt temperatūru ierīces nodalījumos.
- Regulāri notīriet virsmas, kas var saskarties ar pārtiku un sasniedzamām drenāžas sistēmām.
- Uzglabājiet ledusskapī jēlu gaļu un zivispiemērotos traukus, lai neļautu tiem saskarties ar citu pārtiku.
- Ja saldēšanas ierīce ilgstoši ir atstāta tukša, izslēdziet to, atkausējiet, iztīriet, nosusiniet un atstājiet ierīces durvis atvērtas, lai nepieļautu pelējuma veidošanos ierīcē.

Pārtikas produktu sasaldēšana:

Ja vēlaties sasaldēt lielu daudzumu svaigu pārtikas produktu, 24 stundas iepriekš termostata regulatoru ieteicams pagriezt pozīcijā **7**. Sasaldēšanai sagatavotos svaigos pārtikas produktus novietojiet vienā vai divās rindās ātrās sasaldēšanas nodalījumā, kas marķēts ar simbolu ❄️❄️❄️. Pēc 24 stundām sasaldētos pārtikas produktus jāizņem no ātrās sasaldēšanas nodalījuma un jānovieto glabāšanas nodalījuma atvilktnē (-ēs) (1. attēls). Kad produkti ir sasaldēti, termostata regulators jāiestata sākotnējā pozīcijā.

- NEPĀRSNIEDZIET TEHNISKĀS SPECIFIKĀCIJAS TABULĀ (tehnisko datu lapa) NOTEIKTĀS MAKSIMĀLĀS SASALDĒJAMO PĀRTIKAS PRODUKTU DAUDZUMA VĒRTĪBAS.
- Starp sasaldējamajiem pārtikas produktiem un augšējo starpsienu atstājiet vismaz 3 cm platu spraugu.
- Nelieciet saldēšanas kameras nodalījumos neietīstus pārtikas produktus.
- **Nesaldējiet šķidrās pārtikas produktus stikla traukos vai pudelēs.**
- Svaiga pārtika, kas paredzēta sasaldēšanai, nedrīkst pieskarties jau sasaldētiem produktiem.
- Nesaldējiet pārtikas produktus, kas ir siltāki par istabas temperatūru.
- **Stingri ievērojiet saldētu pārtikas produktu derīguma termiņus, ko ražotājs norādījis uz produktu iepakojuma.**

- MĒS ĪESAKĀM SALDĒTAS ZIVIS UN DESAS NEGLABĀT SALDĒŠANAS KAMERĀ ILGĀK PAR 6 MĒNEŠIEM, SIERU, PUTNA GAĻU, CŪKGAĻU UN JĒRA GAĻU — ILGĀK PAR 8 MĒNEŠIEM, BET LIELLOPA GAĻU, AUGĻUS UN DĀRŽENUS — ILGĀK PAR 12 MĒNEŠIEM.

BRĪDINĀJUMS! Ja sākas nejaušs atkausēšanas process, piemēram, elektroenerģijas piegādes pārtraukuma dēļ (elektrības piegādes pārtraukuma laiks ir ilgāks par tehnisko datu plāksnītē minēto uzglabāšanas ilgumu elektroenerģijas piegādes pārtraukuma gadījumā), atkausētos produktus nekavējoties jāizmanto vai jāpagatavo un pēc to atdzišanas — atkārtoti jāsasaldē.

ATKAUSĒŠANA, TĪRĪŠANA UN APKOPE

AUKSTUMA KAMERAS ATKAUSĒŠANA NOTIEK AUTOMĀTISKI. Ledus pilieni, kas veidojas uz aukstuma kameras aizmugures sienas, izkūst, kamēr nedarbojas kompresors, un izkusušais ūdens notek pa kūstošā ūdens kanālu paplātē, kas atrodas virs kompresora, kur tas iztvaiko.

SALDĒŠANAS KAMERA jāatkausē ne retāk kā divas reizes gadā vai arī tad, ja tajā izveidojas vairāk nekā 5 mm bieza ledus kārtā. Veiciet turpmākās darbības tādā secībā, kādā tās uzskaitītas.

- **Izslēdziet iekārtu un izraujiet kontaktdakšu no elektrības kontaktligzdas.**
- Izņemiet pārtikas produktus no saldēšanas kameras.
- Izvelciet kūstošā ūdens kanālu, pagrieziet to par 180° un pakariniet (6. Attēls, 3. lpp). Nolieciet trauku zem kūstošā ūdens kanāliem. Atstājiet saldēšanas kameras durvis atvērtas.
- Kad ledus izkusis, notīriet un noslaukiet saldēšanas kameras virsmas un stiprinājumus.
- Noņemiet kūstošā ūdens kanālu, pagrieziet to vēlreiz par 180° un atlieciet atpakaļ sākotnējā vietā. Aizveriet durvis. Pieslēdziet iekārtu elektropadevei un ieslēdziet to.

REGULĀRI TĪRIET IEKĀRTU.



Atcerieties, ka pirms saldēšanas kameras atkausēšanas un iekārtas korpusa aizmugures tīrīšanas iekārta jāatslēdz no elektropadeves, izraujot kontaktdakšu no elektrotīkla kontaktligzdas.

- Sargājiet iekārtas iekšējās virsmas un plastmasas daļas no taukiem, skābēm un mērcēm. Ja nejaušī gadās izšķīstīt šādus šķidrumus, tūlīt notīriet tos ar siltu ziepjuūdeni vai trauku mazgāšanas līdzekli. Noslaukiet sausas.
- Regulāri notīriet hermētiskās durvju blīves. Noslaukiet tās sausas.

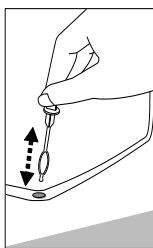

- ◀ **REGULĀRI IZTĪRIET KŪSTOŠĀ ŪDENS KANĀLA ZONU AR ĪPAŠI ŠIM NOLŪKAM PAREDZĒTU TĪRĪTĀJU** (skat. attēlu).
- Vismaz reizi gadā notīriet putekļus no iekārtas korpusa aizmugures un kompresora. Tīrīšanai var izmantot mīkstu suku, elektrostātisku drānu vai putekļusūcēju.
- **NELIETOJIET** trauku mazgāšanas līdzekli paplāšu, sviesta šķīvju, gaļas nodalījumu un plauktu tīrīšanai. **NELIETOJIET** mazgāšanas līdzekļus, kuru sastāvā ir abrazīvas daļiņas, skābes, spirts vai benzols, tirot iekārtas iekšējās un ārējās virsmas. **NELIETOJIET** tīrīšanai drānas vai sūkļus ar raupju virsmu, kas paredzēta beršanai.

DURVJU ATVĒRŠANAS VIRZIENA MAIŅA

Ieteicams durvju atvēršanas virziena maiņu veikt kopā ar palīgu. Jums vajadzēs divas uzgriežņatslēgas (Nr. 8 un Nr. 10) un īpašo „Philips” skrūvgriezi.

Mainot durvju atvēršanas virzienu, NEDRĪKST novietot ledusskapi horizontāli.

Veiciet turpmāk minētās darbības tādā secībā, kā tās uzskaitītas skat. 8. Attēlu, 2. Lpp.

Izslēdziet iekārtu un izraujiet kontaktdakšu no elektrotīkla kontaktligzdas.

Pēc durvju atvēršanas virziena maiņas, pagaidiet apmēram **30 minūtes**, pirms pievienojat to elektrotīklam. Ja uzstādīšanas ierīce ir sasvērusies vairāk nekā par 30 °, pirms pievienojat to elektrotīklam, ļaujiet tai nostāvēties vismaz 4 stundas.

DARBĪBAS PROBLĒMAS UN TO RISINĀJUM. Ko darīt, ja...

- **Iekārta ir pieslēgta elektrotīklam, bet tā nedarbojas.** Pārbaudiet, vai ir kārtībā elektropadeves instalācija jūsu mājās. Pārbaudiet, vai kontaktdakša ir kārtīgi iesprausta elektrotīkla kontaktlīzdā.
- **Troksnis kļuvus skaļāks.** Pārbaudiet, vai iekārta stāv stabili, uz līdzenas, horizontālas virsmas. Lai to nolīmeņotu, regulējiet priekšējās kājas. Pārliedzinieties, ka iekārta nesaskaras ar mēbelēm un ka neviena dzesēšanas sistēmas daļa iekārtas korpusa aizmugurē nesaskaras ar sienu. Atbīdīet iekārtu no mēbelēm un sienām. Pārliedzinieties, ka trokšņa cēlonis nav pudeles, kārbas vai trauki iekārtas iekšienē, kas varētu skarties cits pie cita.
- **Aukstuma kameras apakšā ir ūdens.** Pārbaudiet, vai nav aizsprostota kūstošā ūdens kanāla zona. Iztīriet kūstošā ūdens kanāla zonu ar šim nolūkam paredzēto tīrītāju.
- **Uz rūdītā stikla plauktiem ir ūdens.** Pārtikas produkti vai trauki saldēšanas nodalījumā skaras pie nodalījuma aizmugures sienas. Neļaujiet produktiem vai traukiem skarties pie aizmugures sienas.
- **No stikla plaukta pil uzkrājies mitrums.** Ja uz viena plaukta ir novietoti vairāki trauki ar šķidrumu, var sākt kondensēties mitrums, kas savukārt pil uz apakšējā plaukta. Daļu trauku ar šķidrumu novietojiet uz citiem plauktiem.
- **Zem iekārtas ir ūdens.** Kūstošā ūdens savākšanas trauks ir noslīdējis no kompresora. Novietojiet trauku uz kompresora.
- **Atverot iekārtas durvis, raujas ārā gumijas izolācijas blīve.** Blīve ir nosmērēta ar lipīgiem pārtikas produktiem (taukiem, sīrupu). Notīriet izolējošo blīvi un tās gropi ar siltu ziepjūdeni vai trauku mazgāšanas līdzekli un noslaukiet to. Ievietojiet izolējošo gumijas blīvi atpakaļ.
- **Augsta temperatūra ledusskapī norāda, ka kompresors ilgstoši darbojas bez apstājas.** Pārliedzinieties, vai iekārtas durvis aizveras cieši, vai durvis nav turētas vajā ilgāk nekā nepieciešams, lai izņemtu vai ieliktu produktus, kā arī vai ledusskapī nav ielikts liels daudzums siltas pārtikas.
- **Uz iekārtas veidojas kondensāts.** Apkārtējā gaisa relatīvais mitrums pārsniedz 70%. Izvēdiniet telpu, kurā atrodas iekārta, un, ja iespējams, novērsiet mitruma cēloni.



Piebildes par iekārtas darbības troksni. Iekārtai darbojoties, saldēšanas cikla laikā rodas dažādi trokšņi. Tas ir normāli un neliecina par nepareizu darbību.

- Dzesēšanas šķidrumam cirkulējot dzesēšanas sistēmā, tas rada skaņas, kas atgādina čalošanu, burbuļošanu vai šalkšanu. Ieslēdzoties ledusskapja kompresoram, īsu brīdi var būt dzirdami skaļāki trokšņi — paukšķi vai klikšķi.



INFORMĀCIJA PAR VIDES AIZSARDZĪBU

Šis simbols norāda, ka tad, kad šī iekārta vairs nav vajadzīga, to nedrīkst likvidēt kopā ar dažādiem sadzīves atkritumiem. Tā jāsavāc un jāiznīcina atsevišķi, t.i., jāievieto lielizmēra tvertnēs, kas īpaši apzīmētas ar šo simbolu un atrodas lielizmēra atkritumu savākšanas vietās.

Pilnīgu informāciju par to, kur droši nodot veco iekārtu, var iegūt vietējās pašvaldības iestādēs, veikalā, kur jūs iegādājāties šo iekārtu, vai arī no ražotāja pārstāvjiem. Ja nolemjat iekārtu nodot lūžņos, padariet neiespējamu tās lietošanu, lai novērstu iespējamus negadījumus. Izraujiet elektrības kontaktdakšu no elektrotīkla rozetes un tad nogrieziet vadu. Noraujiet blīvi. Sabojājiet durvju aizslēgu, ja tāds ir. **Neizjauciet iekārtu pats! Nododiet to pārstrādes uzņēmumam.**

GARANTIJAS SERVIS

Ja jūsu iekārta nedarbojas pareizi, novērtējiet, vai spējat novērst nepareizās darbības cēloni pats. Ja pats nespējat atrisināt šo problēmu, pa tālruni vai rakstiski sazinieties ar tuvāko ledusskapju servisa pārstāvi. Šajā saīsnā noteikti norādīti ledusskapja modeli un numuru. Šie dati atrodami uz ražojuma etiķetes, kas pielīmēta aukstuma kameras, līdzās augļu un dārzeņu paplātei.

INFORMĀCIJA PIRCĒJAM

RŪPĪGI IZLASIET LIETOŠANAS PAMĀCĪBU. Ja netiek ievērotas lietošanas pamācības prasības un norādījumi, var rasties ledusskapja bojājumi un LIETOTĀJS VAR ZAUDĒT TIESĪBAS UZ BEZMAKSAS GARANTIJAS APKOPI.

Garantijas apkopes periodā bezmaksas tiek veikta ledusskapja bojāto mezglu un detaļu nomaiņa.

Garantijas periods:

- Mājsaimniecības ledusskapjiem „Snaigé” – 24 mēneši no iegādes dienas.
- Mājsaimniecības ledusskapjiem, ko izmanto komercdarbībai (veikaliem, viesnīcām un bāriem u. c.) – 6 mēneši.
- Vertikālajām vitrinām-ledusskapjiem un vīna dzesētājiem: ko izmanto komercdarbībai –12 mēneši; ko izmanto mājsaimniecības vajadzībām – 24 mēneši.

Garantijas remonta nosacījumi

- Obligāti nepieciešams uzrādīt oriģināls garantijas talons un pirkuma kases čeks, vai dokuments, kurš apliecina izstrādājuma pirkumu ar uzrādītu saldēšanas iekārtas pirkuma datumu un veikala zīmogu. Saldēšanas iekārtas modeļa un sērijas numuram garantijas talonā ir jāsakrīt ar modeļa un sērijas numuru, kuri atrodas uz uzlīmes saldēšanas iekārtas iekšpusē. Oriģinālajā garantijas talonā nedrīkst būt labojumi.
- UZMANĪBU! Ja uzrādot pirkuma dokumentus nav iespējams identificēt pirkuma datumu, saldēšanas iekārtas ražošanas datumu uzskatāms par garantijas saistību sākuma datumu.
- UZMANĪBU! Ledusskapis jāpievieno zemētai kontaktligzdai, to drīkst uzstādīt un lietot tikai saskaņā ar ražotāja norādījumiem, kas aprakstīti ierīces lietošanas pamācībā.

Garantijas apkope tiek anulēta

- Mehānisku korpusa vai citu bojājuma gadījumā, kas radušies pircēja vainas dēļ, transportējot iegādāto ierīci veidā, kas neatbilst norādījumiem lietošanas pamācībā. Ja rodas strīdi, noteikti jāuzrāda ledusskapja iepakojums.
- Defektu, detaļu bojājumu, smaku dēļ, kas radušies ierīces nepareizas lietošanas rezultātā, piegādes un pievienošanas elektrotīklā vai transportēšanas rezultātā, ja tie neatbilst ierīces lietošanas pamācībā norādītajām ražotāja prasībām.
- Ja ierīce lietota antisanitāros apstākļos, kā rezultātā (kukaiņu, grauzēju vai citu neiederīgu darbību dēļ) radušies tās bojājumi.

Citi noteikumi

- Garantija neattiecas uz ierīces iekšējām plastmasas detaļām un apgaismojuma spuldzi, ja to bojājums radies pircēja vainas dēļ.
- Ja ledusskapis jāmaina defekta dēļ, pircēja pienākums ir atlīdzināt kompānijai zaudējumus, ja pircēja vainas dēļ ierīcei radušies mehāniski bojājumi.
- Nomainītā ledusskapja garantijas periods sākas no tā nomainīšanas datuma. Datums tiek ierakstīts garantijas talonā ar atzīmi par nomainīšanu.
- Patērētājam ir noteiktas tiesības saskaņā ar normatīvajiem aktiem, un garantija šīs tiesības neietekmē, atbilstoši PTAL 16. Panta otrās daļas prasībām.

GARANTIJAS DEVĒJS: „Snaige” AB, Pramonės g. 6, Alytus, Lietuva
GARANTIJAS VEICĒJS: SIA "Remontserviss.lv", uldis.ilmanis@grands.lv
GSM +371 26 55 78 96, +371 29 35 51 51 Tel. +371 63 18 12 25

AUSTATUD KLIENDID!

Lugege tähelepanelikult läbi käesolev kasutusjuhend. Kui te ei arvesta juhendis toodud eeskirju, siis võite saada vigastusi, rikkuda seadme ning kaotada õiguse seadme tasuta garantiiteeninduseks. Seadme tootja ja müüja ei vastuta kahjustuste ja kahju eest, mida põhjustas seadme ebaõige paigaldamine ja kasutamine.

Tootja ei kannu vastutust kahjustuste eest, mida põhjustas käesolevas kasutusjuhendis toodud instruksioonide eiramine.

Hoidke kasutusjuhend kogu külmutusseadme kasutusaja jooksul alles. Seadme edasimüügi korral andke seadme uuele omanikule üle ka kasutusjuhend.

Üldandmed:

Külmutusseade – külmik-sügavkülmik kodumajapidamises kasutamiseks. Seade on ette nähtud kasutamiseks ainult koduses majapidamises.

Külmiku jahekamber on mõeldud värskete toiduainete lühiajaliseks säilitamiseks ning sügavkülmikamber – külmutatud toiduainete pikaajaliseks säilitamiseks.

OHUTUSREEGLID**Üldised ohutusnõuded:**

- HOIATUS! Hoidke kõik seadme sees ja väljas olevad ventilatsioonivad vabad.
- HOIATUS! Ärge kasutage mehaanilisi seadmed või muid abivahendeid sulatamise kiirendamiseks.
- HOIATUS! Ärge kasutage elektriseadmeid seadme toiduainete säilitamiseks mõeldud sahtlites, välja arvatud siis, kui nad on tootja poolt soovitatud tüüpi.
- HOIATUS! Seadet paika asetades pidagesilmas, et toitejuhe ei jääks millegi alla ega saakskahjustada.
- HOIATUS! Ärge pange seadme taha mitutpikendusjuhet ega muud portatiivset toiteallikat.



HOIATUS! Ärge kahjustage seadme külmutussüsteemi. Seadmes on kasutatud külmutusgaasi R600a. Külmutussüsteemi kahjustamise korral:

- Ärge kasutage seadet lahtise tule lähedal.
- Tuulutage viivitamatult ruumi: jahutussüsteemi kahjustuse korral tuleb paari minuti jooksul ventileerida ruumi, milles on seade (ruumi suurus peaks olema vähemalt 4 m³ isobutaaniga töötava seadme korral/R600a).
- Vältige sädemeid – ärge lülitage sisse elektri- ja valgustusseadmeid.



C-pentaani kasutatakse isolatsioonivahuspaisutusainena ja see on kergsüttiv gaas.

- Kasutage külmikut ainult toiduainete külmutamiseks ja säilitamiseks.
- See seade ei ole mõeldud plahvatusohtlike ainete, nt süttiva kütusega aerosoolipurkide, juures hoidmiseks.
- Seadme juures ei tohi hoida bensiini ega teisi süttivaid vedelikke.

Laste ja erivajadustega inimeste ohutuse tagamise nõuded:

- Ärge lubage lastel külmutiga mängida ning toitejuhet pistikupesast välja tirida. Ärge lubage lastel mängida seadme pakendiga.
- Antud seadet võivad kasutada üle 8 aasta vanused lapsed ja piiratud füüsiliste, tunnetuslike ja vaimsete võimetega isikud, aga samuti ka kogemuste ja teadmisteta isikud, kui neile on seadme ohutul viisil kasutamist juhendatud ja nad mõistavad seadmega seotud ohtusid.
- Lapsed ei tohi antud seadet ilma järelevalveta puhastada ega hooldada.
- Ärge laske lastel külmutusseadmete pugeda ega sellele ronida..
- Lapsed vanuses 3-8 aastat võivad külmpakiseadmeid peale ja maha laadida.

Ohutusnõuded voluvõrku ühendamisel:

- Külmik tuleb tingimata ühendada maandatud pistikupesasse. Seadme elektrivõrku lülitamiseks peab maandatud pistikupesa paiknema kergesti ligipääsetavas kohas. Seadme maandamine on nõutav õigusaktide sätetega. Tootja ei kannu vastustust võimalike isikute või esemete kahjustuste eest, mida põhjustab selle eeskirja poolt sätestatud kohustuse eiramine.
- Asendage vigane toitejuhe tingimata korralikuga. Jälgige, et uus juhe oleks sama tüüpi esialgselt kasutatud juhtmega; sel viisil väldite kehavigastusi ja vara kahjustamist.
- Ohu vältimiseks tohib kahjustunud elektrikaableid asendada vaid tootja või nende hooldustehnik või vajaliku kvalifikatsiooniga isik
- Ärge kasutage adaptoreid, harupesasid, pikendusjuhtmeid, paariskaabliga pikendusjuhtmeid. Juhul, kui on hädavajalik pikendusjuhtme kasutamine, võib kasutada ainult kaitsepoldiga ühekontaktilist pikendusjuhet, millel on ohutussertifikaat VDE/GS. Juhul, kui kasutate pikendusjuhet (kaitsepoldi ja ohutussertifikaadiga), peab selle pesa paiknema eemal kraanikaussidest, et vältida veega või teiste vedelikega ülevalamise ohtu. Elektrivoolu sagedus ja võimsus peavad vastama külmiku. Need andmed on märgitud toote sildile.
- Külmiku paigaldamisel ärge muljuge ega kahjustage toitejuhet. Ärge asetage toitejuhtmele raskeid esemeid, vältige juhtme kahjustamist, ärge laske juhet kuhugi kinni kiiluda. See võib olla lühise ja tulekahju põhjuseks.
- Veenduge, et toitejuhtme pistik ei oleks surutud külmiku tagaseina vastu ega saaks muul viisil kahjustada. Vigane pistik võib samuti põhjustada tulekahju.

- HOIATUS! Ärge avage led valgustuse katet. Kui LED valgustus ei tööta või on defektne, pöörduge tootja poolt aktsepteeritud remondi töökotta

 **TEHNILISI JA KONSTRUKTSIOONILISI RIKKEID VÕIB KÕRVALDADA ÜKSNES KÜLMIKUTE HOOLDUSEGA TEGELEV SPETSIALIST.**

Ohutu kasutamise nõuded:

- Seadme väljalülitamiseks ärge tõmmake toitejuhtmest. Tõmmake alati kindlalt pistikust hoides.
- Pärast külmutusseadme väljalülitamist (puhastamiseks, teisaldamiseks jms), võib selle alles VÄHEMALT **15 MINUTI** möödumisel uuesti sisse lülitada – kompressori kahjustuste vältimiseks.
- Tehniliste riketega seadme kasutamine on keelatud.
- Seadet ei tohi utiliseerida põletamise teel.
- Ärge asetage külmutusseadmele raskeid esemeid.
- Ärge pange külmikule sisselülitatud elektriseadmeid, nagu näiteks mikrolaineahi, föön, triikraud, elektrikeetel või mõni muu elektriseade, sest külmiku plastdetailid võivad põlema süttida.
- Ärge paigutage külmikule vedelikuga täidetud nõusid, lillevaase ega potillilli.
- Ärge ronige ega istuge seadmele, ärge toetuge ega rippuge külmiku uktsel, ärge lubage seda teha ka lastel.
- Käte külmetuse vältimiseks ärge võtke töötavast sügavkülmutist niiskete kätega toiduaineid, nõusid või külmiku korvi.
- Ärge kasutage seadme puhastamiseks vee- või aurupihustit; ärge paigaldage sügavkülmutit niiskesse ruumi, kus sellele võib tõenäoselt sattuda vett.

 **Transportige külmikut ainult vertikaalasendis.** Külmik-sügavkülmut ei tohiks kallutada transporti, teisaldamise või paigaldamise rohkem kui 30° ulatuses. Tootja ei vastuta seadme rikete eest, kui ei ole järgitud seadme transportimiseks sätestatud tingimusi.

 Tootja garanteerib külmiku usaldusväärse töö, kui suhteline õhuniiskus mitte üle 70% ja ümbritseva keskkonna temperatuur on:
+16 KUNI +32 KRAADI (Külmiku kliimaklass on **N**).
+16 KUNI +38 KRAADI (Külmiku kliimaklass on **ST**),
+16 KUNI +43 KRAADI (Külmiku kliimaklass on **T**).

PAIGALDAMINE JA ELEKTRIVÕRKU LÜLITAMINE

- Selle seadme võib paigaldada kuiva, hästiventileeritud kohta, kus ümbritsev temperatuur jääb seadme andmesildil olevasse kliimaklassi vahemikku.

 **TÄHELEPANU!** Ärge kasutage külmikut kütmata ruumis või rõdul. Paigaldage külmik võimalikult kaugele soojusallikatest – pliidist, radiaatorist ja otsesest päikesevalgusest. Külmik ei tohi kokku puutuda keskkütte- või gaasitorudega ega ka läheduses paiknevate elektriseadmetega.

Minimaalne kaugus soojusallikatest:

- elektri- ja gaasipliididest ja teistest - 30 mm,
- õli või söega köetavatest pliitidest - 300 mm,
- integreeritud ahjudest - 50 mm

Kui vastava kauguse jätmine ei ole võimalik, tuleb kasutada sobivat isolatsiooniplaati.

- Ärge katke kinni külmiku ülaosas olevat ventilatsiooniava – külmiku ümber peab olema piisav õhuringlus. Külmiku korpuse ülaosa ning külmiku kohale paigutatud mööbli vahele tuleb jätta vähemalt 10 cm laiune vahe (vt joonis 4, lk 2). Selle nõude rikkumise korral tarbib külmik rohkem elektrienergiat ja kompressor võib üle kuumeneda.
- Külmik peab seisma tasasel pinnal. Vajadusel saate külmiku kõrgust reguleerida jalgade keeramisega. Kui keerate jalga päripäeva, siis kerkib külmiku esiosa üles, vastupäeva keeramisel langeb alla. Kui külmik on paigaldatud veidi tahapoole kaldu, siis sulgub külmiku uks iseenesest.
- Kui paigaldate külmiku nurka, siis jätke sein ja külmiku korpuse vahele laiune vahe, et saaksite avada külmiku ukse ja tõmmata vabalt välja sahtli külmutatud toiduainetega (vt joonis 5, lk 2).

Seadme tööks ettevalmistamine:

Soovitame külmiku tööks ette valmistada koos abilisega.

- Seadet tohib transportida ainult vertikaalasendis; ärge kallutage rohkem kui 30 °.
- Eemaldage pakend. Tõstke külmik vahtpolüstüreenaluselt maha. Eemaldage kleelindid. Eemaldage riiulitelt kõik punast värvi detailid ning alumise kaane tugi (vt joonis 2). Rebige uste küljalustelt ära punased kleelindid – need olid vajalikud ainult külmiku transportimise ajal. **MÄRKUS.** Külmutiruumi ukse avamisel kukub välja väike punane pakendidetall – SEE ON VAJALIK ÜKSNES TRANSPORDI OTSTARBEL.
- Külmiku ettenähtud kohta paigutamiseks kergitage veidi esikülge – kergesti ratastel veerevat külmikut on lihtne soovitud kohta nihutada. **Külmiku seadistamise, teisaldamise, tõstmise ajal ärge hoidke seda ukse käepidemest, tirige külmiku taga olevast kondensaatorist ega puudutage kompressorit.**

 Keelatud on külmiku elektrivõrku lülitamine, kui ei ole täielikult eemaldatud kõik külmiku pakkimiseks ja transportimiseks kasutatud detailid ning materjalid.

- Võtke kotikesest välja kaks tuge (vt joonis 3, lk 2) ja pange need külmiku tagumises osas ülal paiknevatesse juhttrööbastesse.

Enne seadme esmakordset kasutamist:

- Puhastage leige vee ja vähese koguse neutraalse seebi või soodaga seadme sisemus ja kõik sisemised osad – nii eemaldate uuele seadmele iseloomuliku lõhna, ning kuivatega hoolikalt.
- Kui seade on paigutatud, oodake umbes **30 minutit**, enne kui seade vooluvõrku ühendatakse.

 Kui seade on transpordi ajal kallutatud rohkem kui 30 °: **oodake vähemalt 4 tundi**, enne kui ühendate seadme toiteallikaga. Vastasel korral võib rikki minna külmiku kompressor.

- Enne toiduainete külmikusse asetamist tuleb külmikil lasta vähemalt 2 tundi töötada. Käesolevat juhust tuleb täita ka külmiku kasutamisel pärast selle sulatamist.

SEADME KIRJELDUS, KÜLMIKU TÄHTSAMAD OSAD

TÄHELEPANU! Allpool loetletud tarvikud võivad teie soetatud külmiku puhul erineda nii arvu kui ka ehituse poolest. See kirjeldus on ette nähtud kõigi kahekambriteliste külmikute jaoks.

vt joonis 1, lk 1

1	Termostaadi nupp	8	Kiirkülmutussektor FAST FREEZE
2	Sisevalgustuse sisse-väljalüliti	9	Külmutatud toiduainete sektor(id)
3	Reguleeritava kõrgusega riiulid	10	Ukseriulid
4	Pudeliriil	12	Munahoidikud
5	Klaasriil	13	Kondensaator
6	Puu- ja köögivilja säilitusaluse	14	Alus sulamisvee kogumiseks
7	Anum pelmeenide jaoks	15	Kompressor

MÄRGE. Seadme tehnilised andmed leiata seadme siseseinale kinnitatud andmesildilt. Seadme kohta lisateabe saamiseks skannige kaasasoleval energiamärgisel olevat QR-koodi ja / või küllastage toodete andmebaasi ametlikku veebisaiti: <https://eprel.ec.europa.eu>

TEMPERATUURI REGULEERIMINE

Jahutiruumi temperatuuri saate reguleerida termostaadinupu abil **1** (joonis 1), keerates seda ühele või teisele poole. Termostaadinupu kõrval on näha temperatuuri arvnäit.

Temperatuuri reguleeritakse seitsmekohalisel skaalal:

0 = kompressor on välja lülitatud. **Elektripinge ei ole välja lülitatud.**

1 = kõrgeim temperatuur (külmutuse kõige madalam tase)

7 = madalaim temperatuur (külmutuse kõige kõrgem tase)



Temperatuur jahekapis võib kõikuda ümbritseva keskkonna temperatuuri, toiduainete koguse ja toiduainete temperatuuri mõjul, samuti oleneb see külmiku ukse avamissagedusest.



KUI KÜLMIK SEISAB JAHEDAS RUUMIS, SIIS KÜLMUTAB SEE VÄHEM, MISTÕTTU VÕIB TÕUSTA TEMPERatuur KÜLMIKU SEES. Seadke termoregulaatori valimisketta abil madalam temperatuur.

TOIDU SÄILITAMISE JUHISED

Temperatuuritsoonid külmkapis. Tänu looduslikule õhuringlusele on külmkapikambri erinevad temperatuuritsoonid.

1) Külmkapi ülaosa ja uks - kõige soojem ala: hoidke troopilisi puuvilju, purke, jooke, mune, kastmeid, konserveeritud tooteid, võid, moosi.

2) Külmkapi keskosa - külm tsoon: lao juust, piim, piimatooted, hõrgutised, jogurt.

3) Külmkapi alumine osa - kõige külmem piirkond: hoidke külmi suupisteid, magustoite, liha ja kala, juustukooki, värsket pastat, hapukoort, pesto / salsa kastet, kodus valmistatud toitu, tainast, pudingut ja toorjuustu.

4) Puu- ja köögiviljasahtel külmkapiosa allosas: hoidke köögivilja ja puuvilju (välja arvatud troopilised puuviljad).

Toidu saastumise vältimiseks järgige palunjärgmist:

- Ukse avamine pikkadeks perioodideks võib põhjustada märkimisväärset temperatuuri tõususeadme sektiioonides.
- Puhastage regulaarselt pindu, mis puutuvad kokku toiduga ning ligipääsetavate äravoolu süsteemidega.

- Hoiustage toorest liha ja kala külmkapis sobivatesanumates, et need ei puutuks kokku või ei tilguksmuudele toiduainetele.
- Kui külmkapis seade jäetakse pikaks perioodikstühjaks, lülitage see välja, sulatage üles, puhastage, kuivatage ning jätkke hallituse tekke vältimiseennetamiseks uks lahti.

Toiduainete säilitamine sügavkülmutis. Kui kavatsete külmutada korraga suure koguse toiduaineid, siis Seadke termostaadi nupp asendisse **7** 24 tundi enne. Asetage külmutatavad värsked toiduained ühes või kahes reas sügavkülmkambrisse, mis on märgistatud sümboliga *******. Pärast ööpäeva möödumist asetage külmutatud toiduained sügavkülmkambrist säilituskambri sahtli(te)sse (vt joon. 1). Kui toiduained on külmunud, **keerake termostaadi nupp tagasi esialgsesse asendisse.**

- ÄRGE ületage külmutatud toiduainete maksimaalset kogust seadme siseseina külge kinnitatud hindamismärgis.
- Jätke külmutatavate toiduainete ja ülemiste riulite vahele vähemalt 3 cm laiune vahe.
- Ärge paigutage sügavkülmutisse pakkimata toiduaineid.
- **Ärge külmutage vedelaid toiduaineid klaasnõudes või klaaspudelites.**
- Järjekordne sügavkülmutisse pandud toiduportsjon ei tohi kokku puutuda varem külmutatud toiduainetega.
- Ärge külmutage toiduaineid, mille temperatuur on kõrgem kui ümbritseva keskkonna temperatuur.
- Järgige rangelt toote pakendile märgitud külmutatud toiduainete säilitusaega.
- **KÜLMUTATUD KALA JA VORSTI ON SOOVITAV SÜGAVKÜLMUTIS HOIDA MITTE ÜLE 6 KUU; JUUSTU, LINNULIHA, SEALIHA JA LAMBALIHA MITTE KAUEM KUI 8 KUUD; LOOMALIHA, PUU- JA KÖÖGIVILJA MITTE KAUEM KUI 12 KUUD.**

TÄHELEPANU! Sulatamisprotsessi tahtmatul käivitumisel, näiteks elektrikatkestuse tõttu, kui seade on olnud toiteta kauem kui tehniliste andmete tabelis toodud "tempreatuuri tõusu aeg" seda lubaks, tuleb sulatatud toit kiiresti ära tarvitada või koheselt küpsetada ja seejärel uuesti külmutada (pärast jahutamist).

SULATAMINE, PUHASTAMINE JA HOOLDUS

KÜLMIKUOSA SULATAMINE TOIMUB AUTOMAATSELT. Külmiiku tagaseinal moodustuvad jäätilgad sulavad, kui kompressor ei tööta, ning sulavesi voolab mööda äravoolukanalit kompressoril olevasse nõusse (joon. 1), kust see aurustub.

SULATAGE SÜGAVKÜLMUTIT mitte harvem kui kaks korda aastas või siis, kui tekkinud härmatisekiht on üle 5 mm paks. Teostage nimetatud toimingud järgnevas järjestuses:

TÄHELEPANU! Lülitage külmik välja – tõmmake toitejuhtme pistik pesast välja.

- Võtke toiduained sügavkülmutist välja.
- Tõmmake välja sulaveetoru, keerake seda 180° võrra ja riputage üles (joonis 6, lk 3). Pange sulaveetoru alla anum. Jätke sügavkülmuti uks lahti.
- Kui härmatis on sulanud, kuivatage sügavkülmuti kambri seinad ja kõik tarvikud. Eemaldage sulaveetoru, keerake seda uuesti 180° võrra ja pange tagasi esialgssele kohale.
- Sulgege sügavkülmuti uks. Lülitage külmik sisse.

PUHASTAGE KÜLMIKUT REGULAARSELT.



Pidage meeles, et enne sügavkülmuti ülesulatamist ja külmiiku korpuse tagaseina puhastamist tuleb külmik tingimata elektrivõrgust välja lülitada – tõmmake toitejuhtme pistik pesast välja.

- Kaitske külmiiku sisepindu ja plastdetailide rasvade, hapete ja kastmete eest. Kui olete kogemata midagi maha valanud, puhastage külmiikut viivitamata sooja seebiveega või nõudepesuvahendiga. Pärast pesemist kuivatage.
- Puhastage regulaarselt uksetihendeid, pärast pühkige need kuivaks.
- PUHASTAGE REGULAARSELT VEE ÄRAVOOLUKANALI AVA SELLEKS ETTENÄHTUD PUHASTIGA.▶

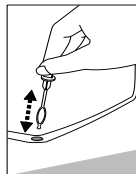

- Eemaldage mitte harvem kui kord aastas külmiku korpuse tagaseinale ja kompressorile kogunenud tolm. Puhastamiseks võite kasutada pehmet harja, elektrostaatilisi salvrätikuid või tolmuimejat.
- **ÄRGE** kasutage külmiku sise- ja välispindade puhastamiseks puhastusvahendeid, mis sisaldavad abrasiivosakesi, happeid, alkoholi või bensiini. ÄRGE kasutage puhastamiseks kareda kraapepinnaga lappi või nuustikut..

HÄIRED JA NENDE LAHENDAMISE VIISID. Mis siis, kui ...

- **Elektrivõrku ühendatud külmik ei tööta.** Kontrollige, kas teie eluaseme elektrisüsteem on töökorras. Veenduge, et toitejuhtne pistik on korralikult võrgupesas.
- **Klaasriiuli alt tilgub kondenseerunud veepiisku.** Kui olete ühele riulile asetanud liiga palju vedelikku sisaldavaid anumaid, võib sellele kondenseeruda niiskust, mis hakkab tilkuma alumisele riulile. Asetage osa vedelikku sisaldavaid anumaid teistele riulile.
- **Suurenenud müra.** Kontrollige, kas külmik seisab tasasel pinnal ja stabiilselt. Külmikut saate loodida esijalgade reguleerimise teel. Kontrollige, kas külmik ei puutu kokku mööbliga, kas korpuse tagaküljel paiknevate külmutussüsteemide osad ei ole vastu seina. Tõmmake külmik mööblist ja seinast eemale. Kontrollige, kas suurenenud müra põhjuseks ei või olla külmikusse pandud pudelid, metallpurgid ja nõud, mis üksteisega vastu kolisevad.
- **Jahekapi põhja on tekkinud vesi.** Kontrollige, kas sulamisvee äravoolukanali suue ei ole ummistunud. Puhastage äravoolukanali ava selleks ettenähtud puhastiga.
- **Karastatud klaasist riulitele on ilmunud vett.** Jahekapis puudutavad toiduained või nõud külmiku tagaseina. Ärge pange toiduaineid ega nõusid seina vastu.
- **Külmiku alla on kogunenud vett.** Sulavee kogumiseks mõeldud kompressorivann on kohalt nihkunud. Asetage vann tagasi kompressorile.
- **Külmiku ukse avamisel tuleb tihenduskuum ära.** Tihenduskuum on määrdunud kleepivate toiduainetega (rasva või siirupiga) kokkupuutumise tõttu. Peske kummi ja paigalduskanalit sooja vee ja seebi või nõudepesuvahendiga, kuivatage hoolikalt. Paigaldage tihenduskuum selleks ettenähtud kanalisse.
- **Külmikus on kõrge temperatuur, kompressor töötab lühikeste vahedega.** Jälgige, kas külmiku ukсед sulguvad hermeetiliselt, kas toiduainete külmikusse panemisel või väljavõtmisel ei hoita ust liiga kaua lahti, kas külmikusse ei ole paigutatud liiga palju sooja toitu.
- **Külmiku pealispind on hakanud higistama.** Ümbritseva keskkonna suhteline õhuniiskus on üle 70%. Tuulutage ruumi, kuhu külmik on paigaldatud, võimaluse korral kõrvaldage üleliigse niiskuse põhjus.



Märkused külmiku töötamisel tekkivate helide kohta. Külmiku töö ajal võite külmutusprotsessi käigus kuulda erinevaid helisid, mis on täiesti normaalne ega tähenda mingit riket.

- Vulisevat, mulksuvat ja sahisevat heli tekitab külmutussüsteemis ringlev külmutusagens. Lühiajalisi klõpse ja prakse tekitab sisse-välja lülituv kompressor.



TEAVE KESKKONNAKAITSE KOHTA

See märk näitab, et kui külmik on muutunud mittevajalikuks, siis ei tohi seda utiliseerida koos muude olmejäätmetega, vaid tuleb kokku koguda ja töödelda eraldi, st seade tuleb viia nimetatud märgiga tähistatud spetsiaalsesse konteinerisse või suuremõtmeliste olmejäätmete kogumisplatsile. Põhjalikumat teavet selle kohta, kuhu vananenud külmikuid turvaliselt viia, saate kohalikest võimuorganitelt, kauplusest, kust oma külmiku ostsite, või tootja esindajalt.

Kui olete otsustanud oma külmiku utiliseerida, muutke see kasutuskõlbmatuks, et oleks kõrvaldatud võimalike õnnetuste oht. Võtke toitejuhe pesast välja ja lõigake tükkideks. Tõmmake ära külmiku tihenduskuum. Lõhkuge külmiku uksele olev lukk.

Ärge lammutage külmikut ise. Andke seade üle jäätmekäitlusega tegelevale firmale

GARANTIITEENINDUS

KUI TEIE KÜLMIK TÕRGUB, SIIS SELGITAGE VÄLJA, KAS SAATE HALVA TALITLUSE PÕHJUSE ISESEISVALT KÕRVALDADA. Kui ilmneb, et te ei suuda tekkinud probleemi lahendada, pöörduge telefoni teel või kirjalikult lähima külmutusseadmete teenindusfirma poole. Seejuures märkige tingimata ära külmiku mudel ja number. Need andmed on märgitud toote sildile, mis on kleebitud külmiku vasakpoolsele küljele, puu- ja köögivilja säilitusaluste kohale.

Pretensioonide esitamise aeg külmikute tasuta remondiks:

- Koduses majapidamises kasutusel olevatel külmikutel " SNAIGE " 24 kuud ostu kuupäevast.
- Äriistel eesmärkidel (raviasutustes, apteekides, kauplustes, ettevõtetes, baarides jne.) kasutatavad külmikud 6 kuud, vertikaalsed vitriinkülmikud ja külmikud veini jahutamiseks 12 kuud.
- Ostja peab kindlasti omama, kas originaal remondialongi, kassatsekki või muud dokumenti,kuhu on märgitud müügikuupäev ja kaupluse tempel.Külmiku mudeli ja seeria number,mis on külmiku tehase tähisel ja asub külmiku sees, peab vastama remondialongil märgitud numbritega. Remondialongil ei tohi olla mingeid parandusi.

Tähelepanu! Külmik peab olema tingimata lülitatud maandatud elektrivõrku ja pistikupesa omama maanduskontakti. Toode peab olema paigaldatud ning kasutatud tootja kasutusjuhendi kohaselt.

Tähelepanu! Kui ostja poolt esitatud dokumentide alusel ei ole võimalik kindlaks teha müügikuupäeva,loetakse pretensiooni esitamise aja alguseks ,külmiku valmistamise kuupäev.

Garantii ei kehti:

- kui vigastused on põhjustatud ebaõigest paigaldamisest, kasutusest ja hoidmisest.
- kui seadet on remonditud väljaspool tootja poolt aktsepteeritud garantiiremondi töökodasid.
- kui puudub ostu kuupäeva tõendav dokument(täidetud kasutusjuhend, tšekk või arve).
- Garantii alla ei kuulu kuluvad materjalid, näiteks rattad, elektripirn, juhe, juhtme pistik, käepidemed, riulid, kaasas olevad tarvikud jne.
- Garantii remonti teostab tootja poolt aktsepteeritud garantiiremondi töökojad

Tehas Snaige remondi ametlikuks esindajaks Eesti Vabariigis on Soone OÜ.

Tel.: +372 50 18330; + 372 5299 396; +372 55678 816; +372 6228 254

Email: sooneou@hotmail.ee

Regioon	Asukoht	Mehhaanik	Kontakt
Tallinn ja Harjumaa	Soone OÜ Vana-Tartu mnt. 18 Järveküla, Rae vald	Indrek Lindau Jüri Tahk Jaan Poltimäe	GSM 50 18 330 GSM 556 78 816 GSM 52 99 396
Saaremaa	Kuressaare, Pikk 1B FIE Toomas Teder	Toomas Teder	GSM 50 87 912 tel. 45 55 978
Türi	OÜ "FT" Kalevi 7		GSM 51 51 065 tel. 38 57477
Narva	OÜ Gamalia, Puskini 40	Nikolai Litvinenko	GSM 55 18 197 tel. 35 92001
Räpina	Mäe 9, FIE H.Sala	H. Sala	GSM 51 53 131
Võru	Võru Polar OÜ, Oja tn.1		Tel. 78 214 614
Valga	Jaama pst. 12	V. Komarov	GSM 50 56 433 Tel. 76 64 452
Teised linnad ja asulad	Soone OÜ		GSM 50 18 330 tel. 6228254

Toode on varustatud CE SERTIFIKAADI märgistusega.

Garantii kehtib Eesti Vabariigi piires

Isikud kelle poole võib pöörduda hoolduse ,remondi ja konsultatsiooni saamiseks